

HPI6FH

HPI6FHは、縦型樹脂モールドタイプの超高速応答、高出力のシリコンPIN形フォトダイオードです。薄型、小型で実装が容易です。

The HPI6FH is a high-output, high-speed silicon photodiode mounted in a side-viewing plastic package. This photodiode is both compact and easy to mount.

■特長 FEATURES

- 樹脂モールドタイプ
- 高速応答
- Plastic mold package
- High speed response

■用途 APPLICATIONS

- 光ピックアップ用光量検知
- Optical pick up

■外形寸法 DIMENSIONS (Unit : mm)

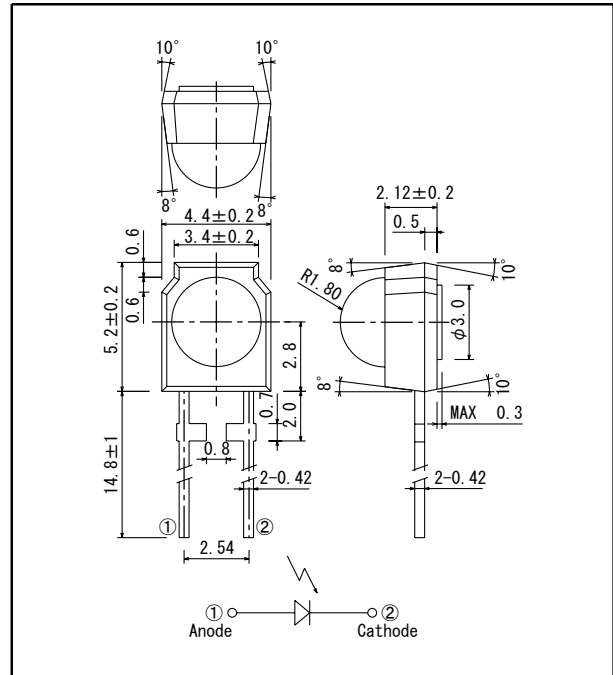

※アクティブエリア 0.94×0.94(mm)

■最大定格 MAXIMUM RATINGS

(Ta=25°C)

Item	Symbol	Rating	Unit
逆電圧 Reverse voltage	V_R	30	V
許容損失 Power dissipation	P_D	30	mW
動作温度 Operating temp.	$T_{opr.}$	-25 ~ +85	°C
保存温度 Storage temp.	$T_{stg.}$	-40 ~ +100	°C
半田付温度 Soldering temp.*1	$T_{sol.}$	260	°C

*1. リード根元より2mm離れた所で5秒

For MAX. 5 seconds at the position of 2 mm from the resin edge

■電気的光学的特性 ELECTRO-OPTICAL CHARACTERISTICS

(Ta=25°C)

Item	Symbol	Conditions	Min.	Typ.	Max.	Unit.
光電流 Light current	I_L	$V_R=10V, E_v=1000Lx$ *2	25			μA
感度 Sensitivity	S	$V_R=10V, \lambda_p=780nm$	0.43	0.48		A/W
暗電流 Dark current	I_d	$V_R=10V$			5.0	nA
端子間容量 Capacitance	C_t	$V_R=0V, f=1MHz$		13		pF
分光感度 Spectral sensitivity	λ			450~1050		nm
ピーク感度波長 Peak wavelength	λ_p			900		nm
半値角 Half angle	$\Delta\theta$			± 40		°
応答時間(立上り) Rise time	t_r	$V_R=10V, R_L=1k\Omega,$		10		ns
応答時間(立下り) Fall time	t_f	$\lambda_p=780\sim 800nm$		10		ns

*2. 色温度=2856K標準タングステン電球

Color temp. = 2856K standard Tungsten lamp

本資料に記載しております内容は、技術の改良、進歩等によって予告なしに変更されることがあります。ご使用の際には、仕様書をご用命のうえ、内容の確認をお願い致します。

The contents of this data sheet are subject to change without advance notice for the purpose of improvement. When using this product, would you please refer to the latest specifications.

Aug. 2007

HPI6FH

■ 光電流/順電圧特性 I_L/V_F

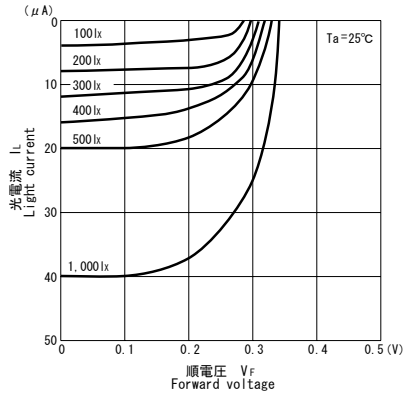

■ 光電流/照度特性 I_{sc}/E_v

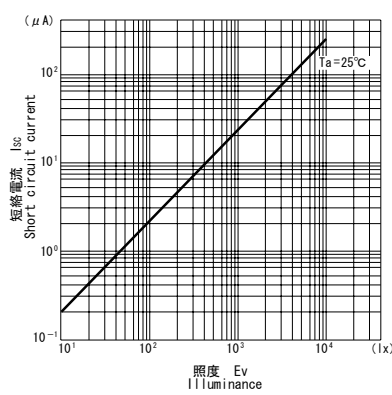

■ 暗電流/周囲温度特性 I_d/T_a

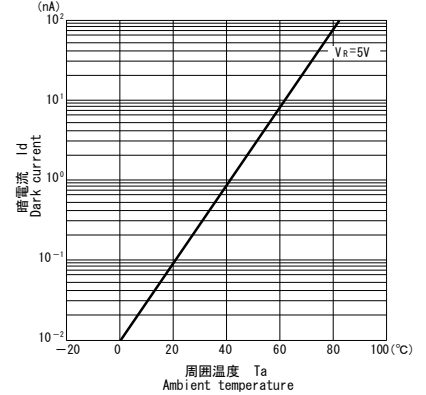

■ 分光感度特性

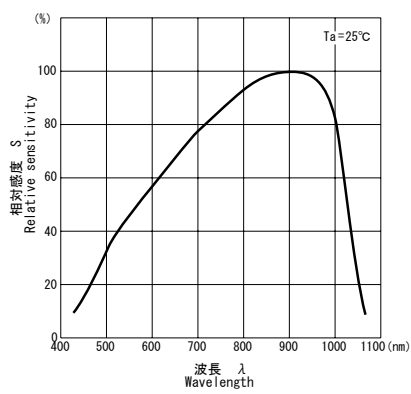

■ 暗電流/逆電圧特性 I_d/V_R

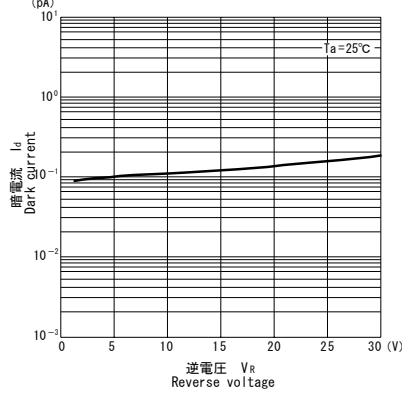

■ 指向特性

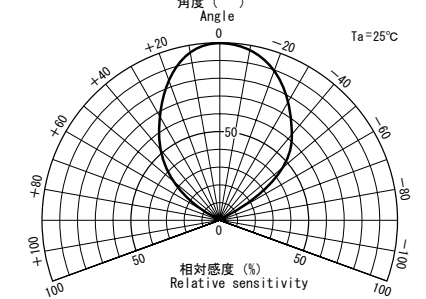

■ 端子間容量/逆電圧特性 C_t/V_R

