

HPI6FER2

HPI6FER2は、縦型可視光カット樹脂モールドタイプの超高速応答、高出力のシリコンPIN形フォトダイオードです。薄型、小型で実装が容易です。

The HPI6FER2 is a high-output, high-speed silicon photodiode mounted in a side-viewing plastic package with visible light cut-off filter. This photodiode is both compact and easy to mount.

■特長 FEATURES

- 小型可視光カット樹脂モールドタイプ
- 高速応答
- Compact visible ray cut off mold type
- High speed response

■用途 APPLICATIONS

- 光伝送
- リモコン
- Optical transmission
- Optic receiver modules

■外形寸法 DIMENSIONS (Unit : mm)

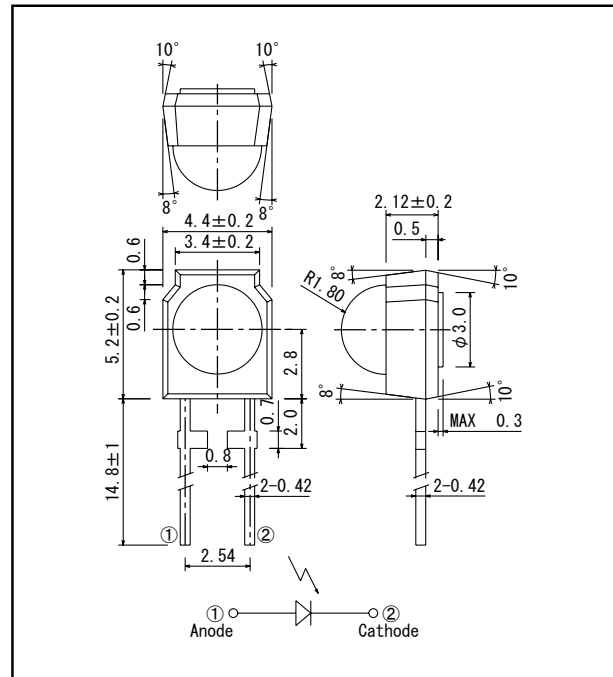

※アクティブエリア 1.98×1.98(mm)

■最大定格 MAXIMUM RATINGS

(Ta=25°C)

Item	Symbol	Rating	Unit
逆電圧 Reverse voltage	V_R	35	V
許容損失 Power dissipation	P_D	150	mW
動作温度 Operating temp.	$T_{opr.}$	-30~+70	°C
保存温度 Storage temp.	$T_{stg.}$	-40~+80	°C
半田付温度 Soldering temp*1	$T_{sol.}$	260	°C

*1. リード根元より2mm離れた所で5秒

For MAX. 5 seconds at the position of 2 mm from the resin edge

■電気的光学的特性 ELECTRO-OPTICAL CHARACTERISTICS

(Ta=25°C)

Item	Symbol	Conditions	Min.	Typ.	Max.	Unit.
開放電圧 Open circuit voltage	V_{oc}	$E_v=1,000Lx^{*2}$		0.38		V
短絡電流 Short circuit current	I_{sc}	$E_v=1,000Lx^{*2}$		56		μA
カーブファクター Curve factor	C. F.		0.55			—
暗電流 Dark current	I_d	$V_R=10V$			100	nA
端子間容量 Capacitance	C_t	$V=0V, f=1MHz$		48		pF
開放電圧温度係数 Temperature coefficient of V_{oc}	α_t			-2.2		mV/°C
短絡電流温度係数 Temperature coefficient of I_{sc}	β_t			0.18		%/°C
分光感度 Spectral sensitivity	λ			700~1100		nm
ピーク感度波長 Peak wavelength	λ_p			1000		nm
半値角 Half angle	$\Delta\theta$			±50		°

*2. 色温度=2856K標準タングステン電球

Color temp. = 2856K standard Tungsten lamp

本資料に記載しております内容は、技術の改良、進歩等によって予告なしに変更されることがあります。ご使用の際には、仕様書をご用命のうえ、内容の確認をお願い致します。

The contents of this data sheet are subject to change without advance notice for the purpose of improvement. When using this product, would you please refer to the latest specifications.

Aug. 2007

HPI6FER2

■短絡電流/順電圧特性 I_{sc}/V_f

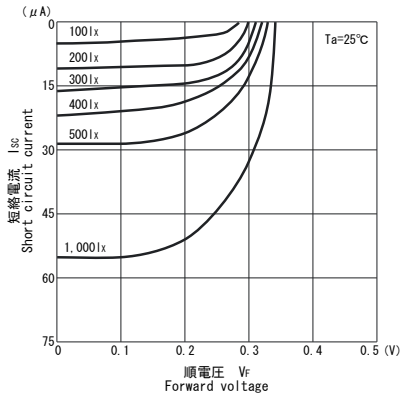

■短絡電流/照度特性 I_{sc}/E_v

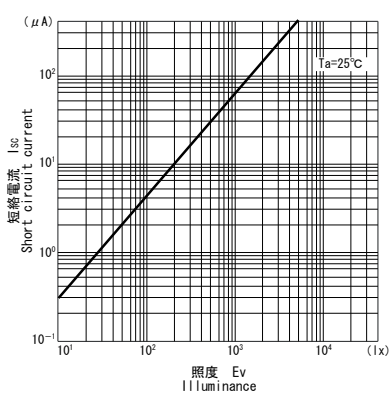

■暗電流/周囲温度特性 I_d/T_a

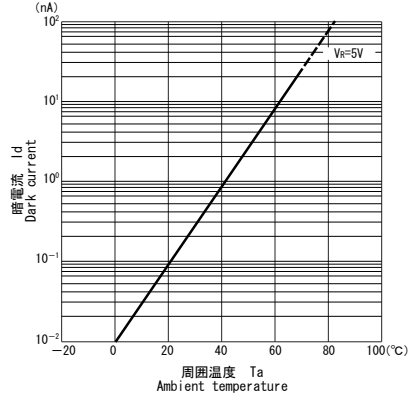

■分光感度特性

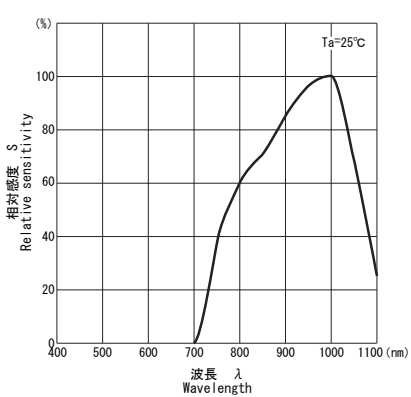

■暗電流/逆電圧特性 I_d/V_R

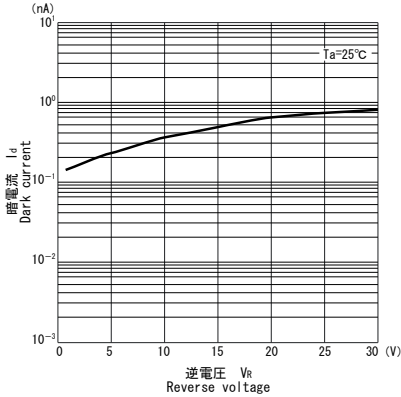

■指向特性

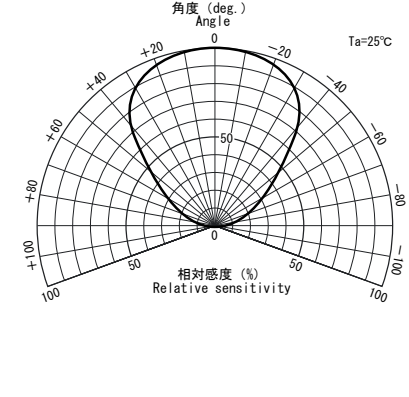

■端子間容量/逆電圧特性 C_t/V_R

