

Standard-Bauform mit kleinen Abmessungen

Aufbau

- | Schaltfest, gepolt
- | Al-Gehäuse mit Isolierumhüllung
- | Minuspol am Gehäuse
- | Axiale Anschlußdrähte, kontaktsicher geschweißt

Besondere Merkmale

- | Standard-Bauform mit kleinen Abmessungen
- | Einsetzbar bis 105 °C ¹⁾
- | Günstige elektrische Werte
- | Hohe Wechselstrombelastbarkeit

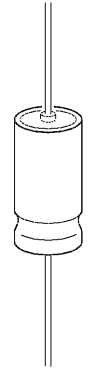

KA10277-7

Anwendungen

- | Universell einsetzbar in der Entertainment-Industrie
- | Semiprofessioneller bis professioneller Bereich
- | Für Siebung, Kopplung , Impulsschaltungen

Gurtung

Kondensatoren mit 16 mm sind auch gegurtet lieferbar.
Angaben zur Gurtung mit Bestellbeispiel siehe Seite 276.

Normen und Kurzdaten

	B 41 010, B 41 283		B 43 050, B 43 283
Nennspannung U_R	6,3 bis 100 V-		160 bis 350 V-
Spitzenspannung U_S	$1,15 \cdot U_R$		$1,15 \cdot U_R$ (für $U_R = 250$ V-) $1,1 \cdot U_R$ (für $U_R = 350$ V-)
Nennkapazität C_R	4,7 bis 10 000 μ F		1 bis 220 μ F
Kapazitätstoleranz	- 10/+ 50 % \triangleq T		- 10/+ 50 % \triangleq T
Brauchbarkeitsdauer	$d = 10$ mm	$d = 12$ mm	> 200 000 h ($I_{\sim\text{Nenn},85^\circ\text{C}}$) > 3 000 h
40 °C, U_R	> 200 000 h	> 200 000 h	
85 °C, U_R ; $I_{\sim\text{max}}$	($I_{\sim\text{Nenn},85^\circ\text{C}}$) > 3 000 h	($1,4 \cdot I_{\sim\text{Nenn},85^\circ\text{C}}$) > 4 000 h	
Ausfallsatz	1 % (innerhalb der Brauchbarkeitsdauer)		1 % (innerhalb der Brauchbarkeitsdauer)
Ausfallrate (1 fit = $1 \cdot 10^{-9}$ /h)	$d = 10$ mm: 100 fit $d = 12$ mm: 40 fit		100 fit
Dauerspannungsprüfung	2000 h, 85 °C (bei U_R)		2000 h, 85 °C (bei U_R)

1) Betrieb bei 105 °C mit 0,6 $I_{\sim\text{max},85^\circ\text{C}}$ insgesamt 500 h zulässig.

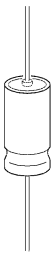

B 41 010, B 41 283
B 43 050, B 43 283

Reststrom I_{ra} (5 min, 20 °C)	$I_{ra} = 0,3 \mu A + \frac{C_R}{\mu F} \frac{U_R}{V}^{0,7} + 4 \mu A$											
Eigeninduktivität L_{ESL}	d (mm)	6,5	8,5	10	10	12	14	16	18	21	25	
	l (mm)	17,5	17,5	20	25	30	30	30	39,5	40	40	
	L_{ESL} ca. (nH)	14	17	31	35	37	38	45	57	30	34	
IEC-Klimakategorie	nach DIN IEC 68 Teil 1 40/085/56 (−40 °C/+85 °C)											
Bauartnorm	ähnlich CECC 30 301-044 ähnlich DIN 45 910 Teil 126											
Rahmennormen	DIN IEC 384 Teil 4 DIN 45 910 Teil 12											
Schwingfestigkeit	nach DIN IEC 68 Teil 2–6, Prüfung Fc: Auslenkung 0,35 mm, Frequenzbereich 10 bis 55 Hz, Beschleunigung max. 5 g, Zeitdauer 3 × 2 h											

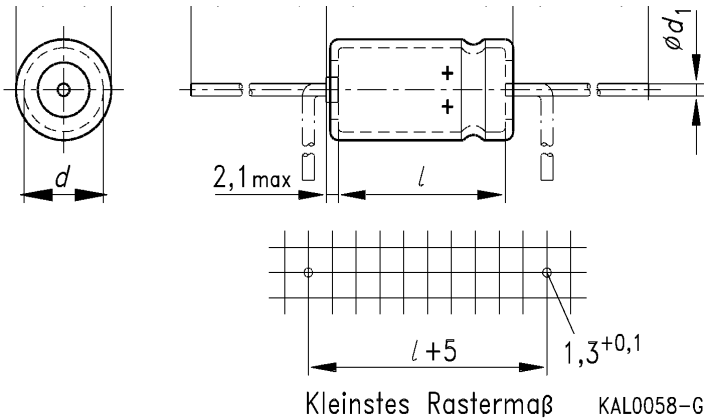
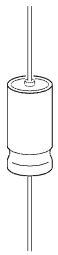

Bauform	Maße (mm)		Draht d_1	Gewicht ca. g
	$d \times l$	$d_{\max} \times l_{\max}$		
B 41 283	6,5 × 17,5	7,0 × 19	0,6	1,1
B 43 283	8,5 × 17,5	9,0 × 19		1,8
	10 × 20	10,5 × 21,5		2,6
	10 × 25	10,5 × 26,5		3,2
B 41 010	12 × 30	12,5 × 32	0,8	5,4
B 43 050	14 × 30	14,5 × 32		7,5
	16 × 30	16,5 × 32		9,3
	18 × 39,5	18,5 × 40,3		14
	21 × 40	21,5 × 41,5		18
	25 × 40	25,5 × 41,5		26

Verpackungseinheiten

Gehäusegröße $d \times l$ (mm)	Schüttgut VE (Stück)	Rollenverpackung VE (Stück/Rolle)	AMMO-Pack VE (Stück/Karton)
6,5 × 17,5	2000	1300	1000
8,5 × 17,5	1500	1000	800
10 × 20	900	600	700
10 × 25	900	600	700
12 × 30	600	450	600
14 × 30	400	350	500
16 × 30	350	250	350
18 × 39,5	250	—	—
21 × 40	200	—	—
25 × 40	150	—	—

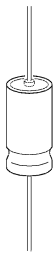

B 41 010, B 41 283
B 43 050, B 43 283

Lieferübersicht

Bauform B 41 010, B 41 283

U_R (V-)	6,3	10	16	25	40	63	100
C_R (μ F)	Gehäusegröße $d \times l$ (mm)						
4,7							6,5 × 17,5
10						6,5 × 17,5	8,5 × 17,5
22					6,5 × 17,5	8,5 × 17,5	8,5 × 17,5
47				6,5 × 17,5	8,5 × 17,5	8,5 × 17,5	10 × 25
100		6,5 × 17,5	8,5 × 17,5	8,5 × 17,5	10 × 20	10 × 25	12 × 30
220		8,5 × 17,5	8,5 × 17,5	10 × 20	10 × 25	12 × 30	16 × 30
470	8,5 × 17,5	10 × 20	10 × 25	12 × 30	12 × 30	16 × 30	21 × 40
1 000	10 × 25	12 × 30	12 × 30	14 × 30	16 × 30	21 × 40	
2 200	12 × 30	14 × 30	16 × 30	18 × 39,5	21 × 40		
4 700	16 × 30	18 × 39,5	21 × 40	25 × 40			
10 000		25 × 40					

Bauform B 43 050, B 43 283

U_R (V-)	160	250	350
C_R (μ F)	Gehäusegröße $d \times l$ (mm)		
1,0			6,5 × 17,5
2,2			8,5 × 17,5
4,7	8,5 × 17,5	8,5 × 17,5	10 × 20
10	10 × 20	10 × 25	12 × 30
22	12 × 30	12 × 30	14 × 30
47	14 × 30	16 × 30	18 × 39,5
100	18 × 39,5	21 × 40	25 × 40
220	25 × 40		

Die vorgegebenen Kapazitäts- und Spannungswerte sind auf Anfrage auch in kleineren Gehäusegrößen lieferbar. Ebenso sind weitere Kapazitäts- und Spannungswerte auf Anfrage erhältlich.

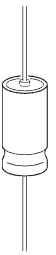

Technische Daten und Bestellnummern

U_R	C_R	Gehäuse- größe $d \times l$ mm	$R_{ESR, typ}$ 100 Hz 20 °C	$R_{ESR, max}$ 100 Hz 20 °C	Z_{max} 10 kHz 20 °C	$I_{\sim max}$ 100 Hz 40 °C A	$I_{\sim Nenn}$ 100 Hz 85 °C A	Bestell- nummer Kurzzeichen
B41283- ($d = 10$ mm), B41010- ($d = 12$ mm)								
6,3	470	8,5 × 17,5	0,44	0,75	0,46	0,73	0,25	-C2477-T
	1 000	10 × 25	0,24	0,35	0,22	1,2	0,42	-A2108-T
	2 200	12 × 30	0,12	0,19	0,10	2,1	0,71	-B2228-T
	4 700	16 × 30	0,08	0,11	0,05	3,2	1,1	-E2478-T
10	100	6,5 × 17,5	1,5	3,2	1,7	0,35	0,12	-B3107-T
	220	8,5 × 17,5	0,65	1,4	0,79	0,61	0,21	-C3227-T
	470	10 × 20	0,32	0,68	0,37	1,0	0,36	-A3477-T
	1 000	12 × 30	0,18	0,32	0,16	1,7	0,57	-A3108-T
	2 200	14 × 30	0,19	0,18	0,08	2,3	0,81	-C3228-T
	4 700	18 × 39,5	0,06	0,10	0,05	4,1	1,4	-C3478-T
	10 000	25 × 40	0,05	0,07	0,05	5,5	1,9	-C3109-T
16	100	8,5 × 17,5	1,3	2,8	1,4	0,41	0,14	-B4107-T
	220	8,5 × 17,5	0,58	1,3	0,65	0,61	0,21	-B4227-T
	470	10 × 25	0,27	0,60	0,30	1,1	0,39	-A4477-T
	1 000	12 × 30	0,15	0,28	0,13	1,8	0,63	-B4108-T
	2 200	16 × 30	0,09	0,16	0,06	2,7	0,93	-E4228-T
	4 700	21 × 40	0,06	0,09	0,05	4,4	1,5	-C4478-T
25	47	6,5 × 17,5	2,4	5,3	2,1	0,26	0,09	-B5476-T
	100	8,5 × 17,5	1,0	2,5	1,0	0,46	0,16	-B5107-T
	220	10 × 20	0,44	1,1	0,45	0,81	0,28	-B5227-T
	470	12 × 30	0,21	0,53	0,19	1,5	0,53	-B5477-T
	1 000	14 × 30	0,12	0,25	0,09	2,1	0,74	-C5108-T
	2 200	18 × 39,5	0,07	0,14	0,05	3,8	1,3	-C5228-T
	4 700	25 × 40	0,05	0,09	0,05	5,2	1,8	-C5478-T
40	22	6,5 × 17,5	4,0	8,0	3,6	0,20	0,07	-B7226-T
	47	8,5 × 17,5	1,5	3,8	1,7	0,38	0,13	-D7476-T
	100	10 × 20	0,7	1,8	0,80	0,64	0,22	-B7107-T
	220	10 × 25	0,36	0,80	0,36	0,96	0,33	-A7227-T
	470	12 × 30	0,18	0,38	0,15	1,7	0,57	-B7477-T
	1 000	16 × 30	0,10	0,18	0,08	2,6	0,88	-E7108-T
	2 200	21 × 40	0,07	0,11	0,05	4,1	1,4	-C7228-T
63	10	6,5 × 17,5	5,0	13	6,0	0,17	0,06	-A8106-T
	22	8,5 × 17,5	2,5	6,3	2,7	0,29	0,10	-C8226-T
	47	8,5 × 17,5	1,2	3,0	1,2	0,44	0,15	-C8476-T
	100	10 × 25	0,55	1,4	0,60	0,78	0,27	-A8107-T
	220	12 × 30	0,30	0,64	0,25	1,3	0,44	-B8227-T
	470	16 × 30	0,14	0,30	0,12	2,1	0,74	-D8477-T
	1 000	21 × 40	0,08	0,14	0,06	3,8	1,3	-B8108-T

Bildung der Bestellnummer siehe Seite 244.

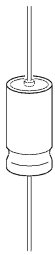

B 41 010, B 41 283
B 43 050, B 43 283

Technische Daten und Bestellnummern

U_R	C_R	Maße $d \times l$	$R_{ESR, typ}$ 100 Hz 20 °C	$R_{ESR, max}$ 100 Hz 20 °C	Z_{max} 10 kHz 20 °C	$I_{\sim max}$ 100 Hz 40 °C A	$I_{\sim Nenn}$ 100 Hz 85 °C A	Bestell- nummer Kurzzeichen
100	4,7	6,5 × 17,5	9,5	24	10	0,15	0,05	-A9475-T
	10	8,5 × 17,5	4,0	10	5,0	0,23	0,08	-J 9106-T
	22	8,5 × 17,5	1,8	4,5	2,2	0,35	0,12	-C9226-T
	47	10 × 25	0,85	2,1	1,0	0,64	0,22	-A9476-T
	100	12 × 30	0,40	1,0	0,45	1,1	0,38	-B9107-T
	220	16 × 30	0,22	0,55	0,20	1,7	0,59	-E9227-T
	470	21 × 40	0,12	0,26	0,10	2,9	1,0	-B9477-T

B43283- (d 10 mm), **B43050-** (d 12 mm)

160	4,7	8,5 × 17,5	17	41	33	0,12	0,04	-B1475-T
	10	10 × 20	8,0	19	15	0,19	0,07	-B1106-T
	22	12 × 30	4,0	8,8	6,8	0,36	0,12	-B1226-T
	47	14 × 30	1,9	4,1	3,3	0,55	0,19	-C1476-T
	100	18 × 39,5	0,95	1,9	1,5	1,02	0,35	-E1107-T
	220	25 × 40	0,43	0,9	0,7	1,81	0,62	-B1227-T
250	4,7	8,5 × 17,5	14	35	33	0,13	0,04	-C2475-T
	10	10 × 25	6,0	15	15	0,24	0,08	-B2106-T
	22	12 × 30	3,3	8,3	6,8	0,39	0,13	-C2226-T
	47	16 × 30	1,5	3,8	3,3	0,67	0,23	-D2476-T
	100	21 × 40	0,72	1,8	1,5	1,3	0,44	-B2107-T
350	1,0	6,5 × 17,5	48	120	100	0,06	0,02	-E4105-T
	2,2	8,5 × 17,5	22	55	44	0,10	0,04	-C4225-T
	4,7	10 × 20	10	25	20	0,17	0,06	-C4475-T
	10	12 × 30	5,6	14	12	0,30	0,10	-B4106-T
	22	14 × 30	2,5	6,3	5,5	0,48	0,17	-D4226-T
	47	18 × 39,5	1,2	3,0	2,7	0,91	0,31	-C4476-T
	100	25 × 40	0,56	1,4	1,2	1,6	0,54	-B4107-T

Bildung der Bestellnummer

Zur Bildung der Bestellnummer ist dem Kurzzeichen die Bauformnummer voranzustellen.
 Beispiel: B41283-C2477-T

Bauformnummer für	$U_R = 6,3$ bis 100 V–	$U_R = 160$ bis 350 V–
d 10 mm	B41283-...	B43283-...
d 12 mm	B41010-...	B43050-...

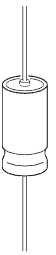

Brauchbarkeitsdauer

in Abhängigkeit von der Umgebungstemperatur T_A bei Betrieb mit Wechselstrom¹⁾

$U_R = 6,3$ bis 100 V- ($d = 10$ mm)

$U_R = 160$ bis 350 V-

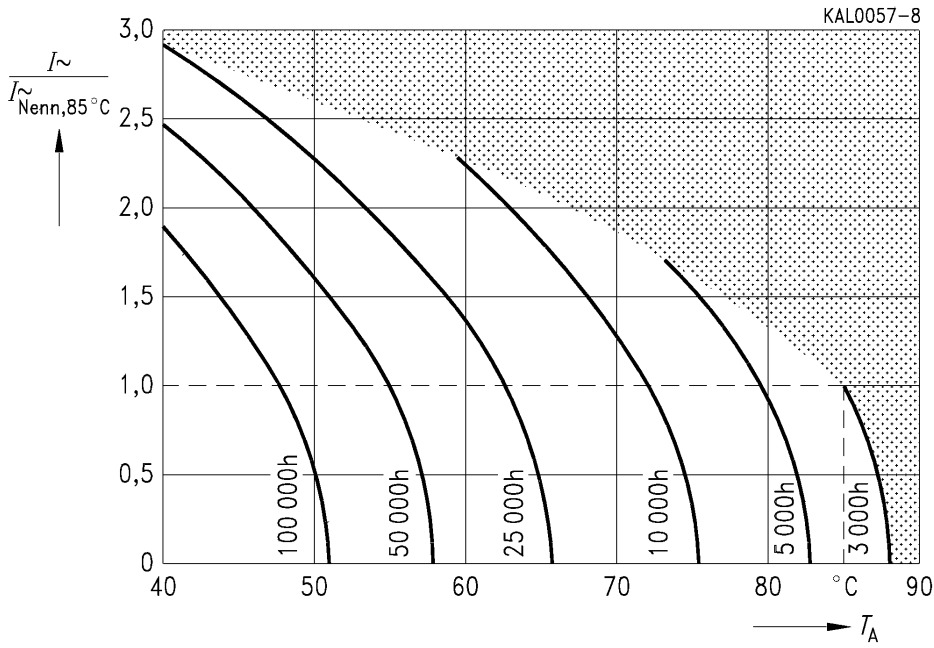

$U_R = 6,3$ bis 100 V- ($d = 12$ mm)

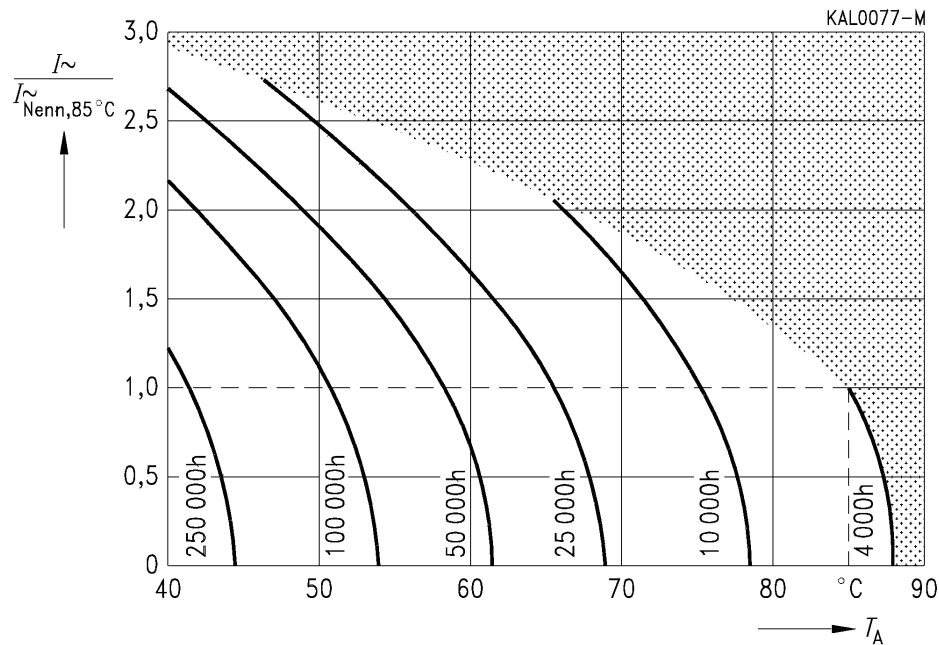

1) Erläuterungen zur Handhabung der Brauchbarkeitsdauerkurve siehe Seite 31.

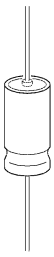

B 41 010, B 41 283
B 43 050, B 43 283

Zulässiger Wechselstrom I_{\sim}
in Abhängigkeit von der Frequenz f

U_R 100 V–

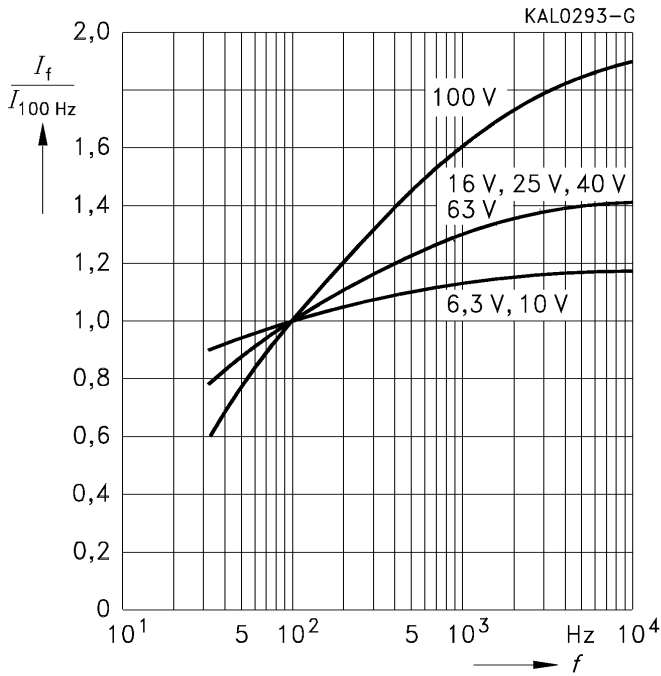

Zulässiger Wechselstrom I_{\sim}
in Abhängigkeit von der Frequenz f

U_R 160 V–

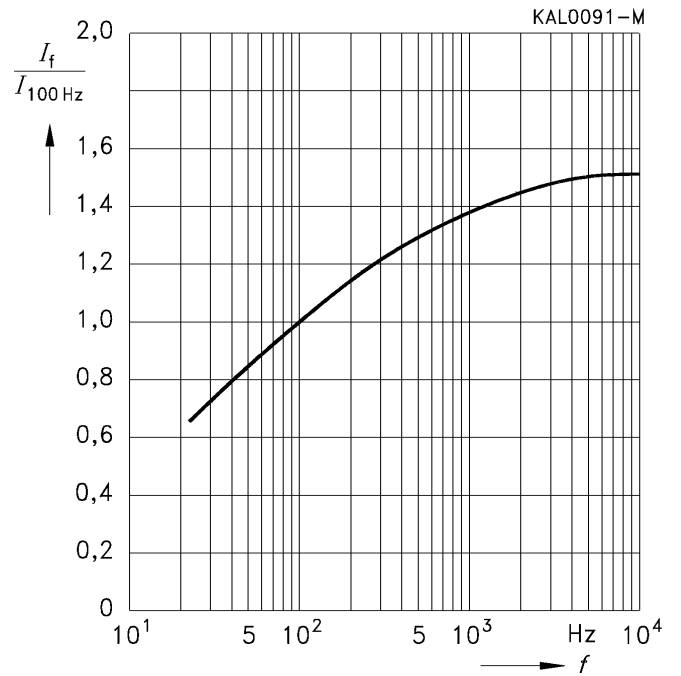

Serienkapazität C_S bei $f = 100$ Hz
in Abhängigkeit von der Temperatur T
Typisches Verhalten

U_R 100 V–

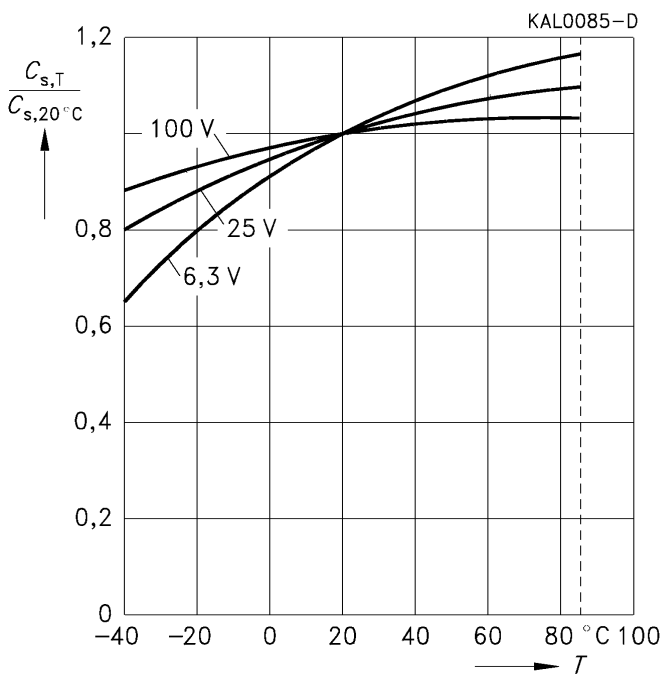

Serienkapazität C_S bei $f = 100$ Hz
in Abhängigkeit von der Temperatur T
Typisches Verhalten

U_R 160 V–

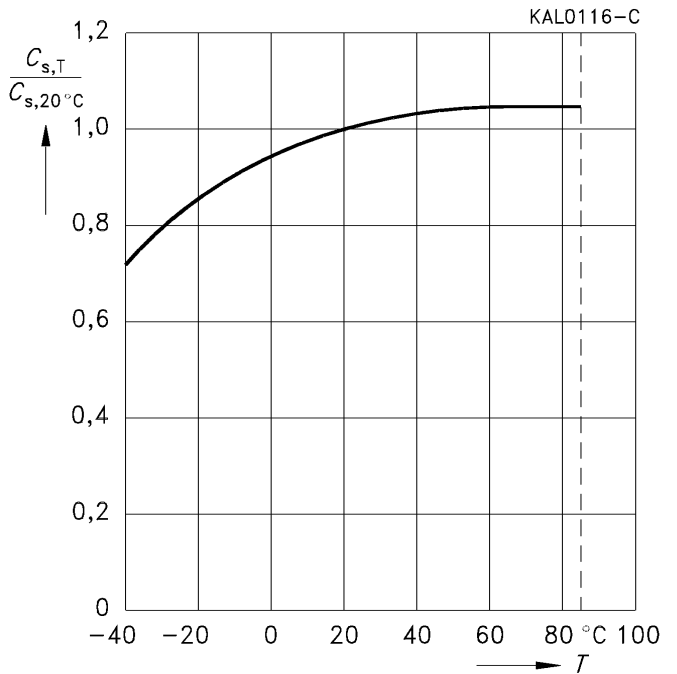

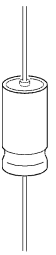

Ersatzserienwiderstand R_{ESR} bei $f = 100$ Hz
in Abhängigkeit von der Temperatur T
Typisches Verhalten

U_R 100 V-

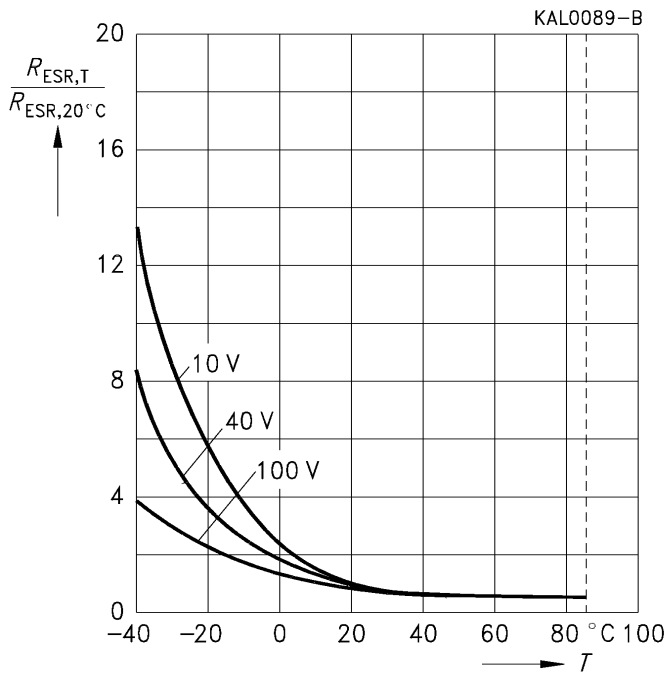

Scheinwiderstand Z bei $f = 100$ Hz
in Abhängigkeit von der Temperatur T
Typisches Verhalten

U_R 160 V-

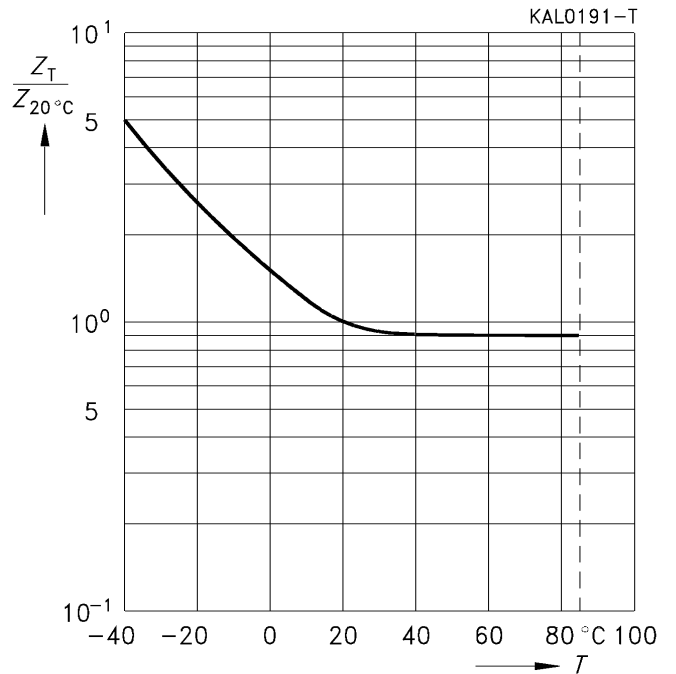

Scheinwiderstand Z bei $f = 10$ kHz
in Abhängigkeit von der Temperatur T
Typisches Verhalten

U_R 100 V-

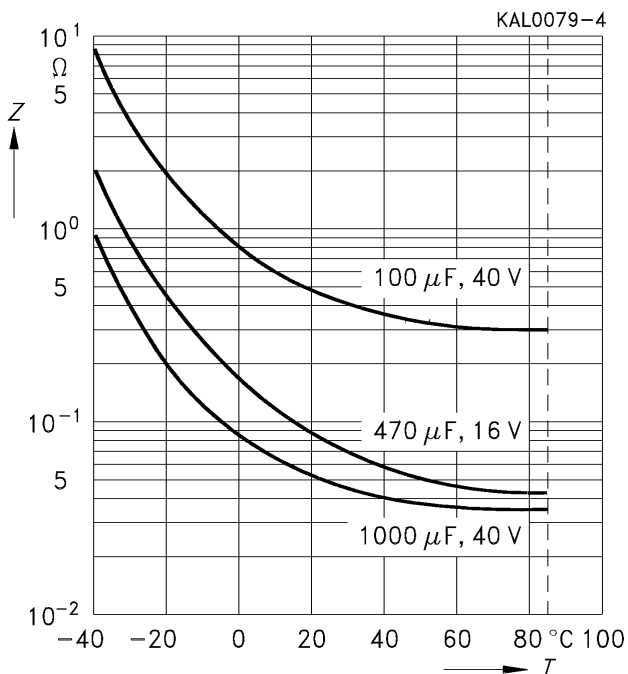

Scheinwiderstand Z bei $f = 10$ kHz
in Abhängigkeit von der Temperatur T
Typisches Verhalten

U_R 160 V-

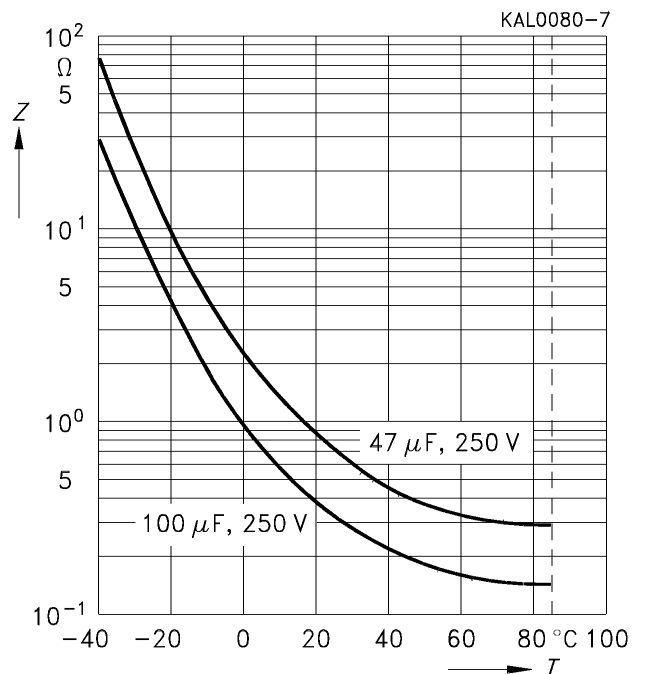

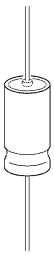

B 41 010, B 41 283
B 43 050, B 43 283

Scheinwiderstand Z

in Abhängigkeit von der Frequenz f
und Temperatur T für 470 $\mu\text{F}/16\text{ V}$ –
Typisches Verhalten

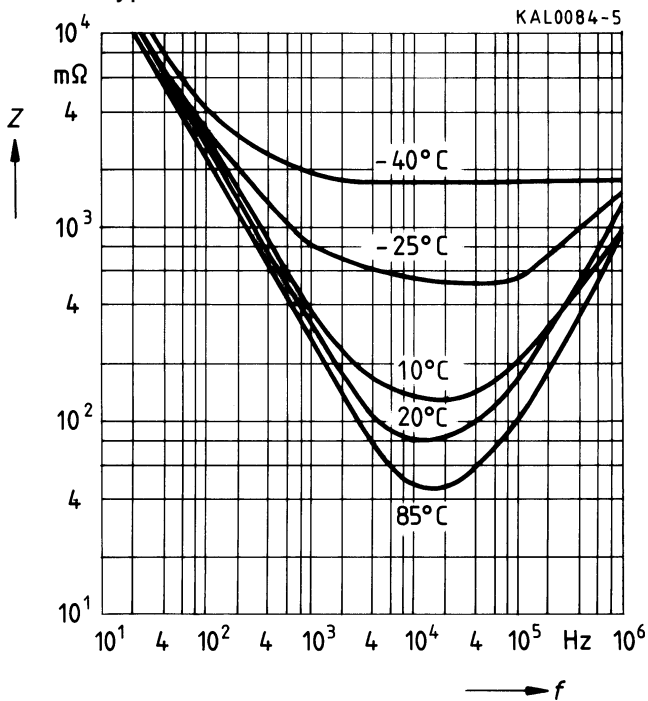

Scheinwiderstand Z

in Abhängigkeit von der Frequenz f
und Temperatur T für 1000 $\mu\text{F}/40\text{ V}$ –
Typisches Verhalten

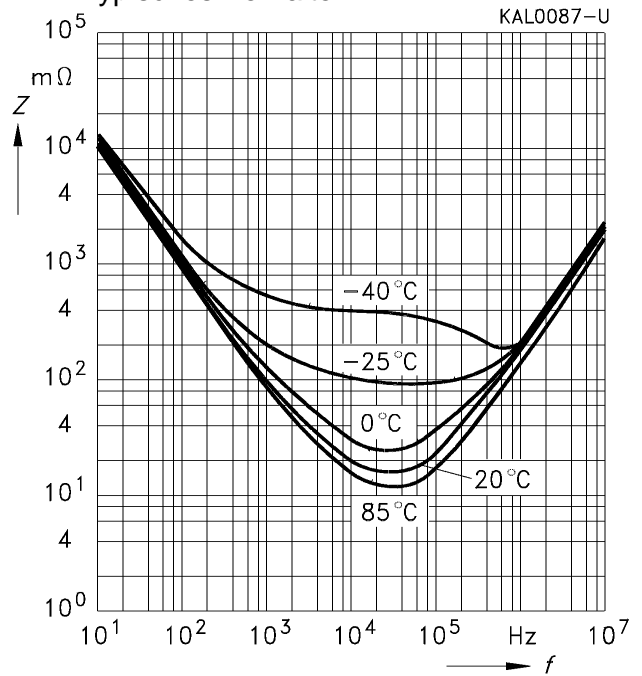

Scheinwiderstand Z

in Abhängigkeit von der Frequenz f
und Temperatur T für 10 $\mu\text{F}/250\text{ V}$ –
Typisches Verhalten

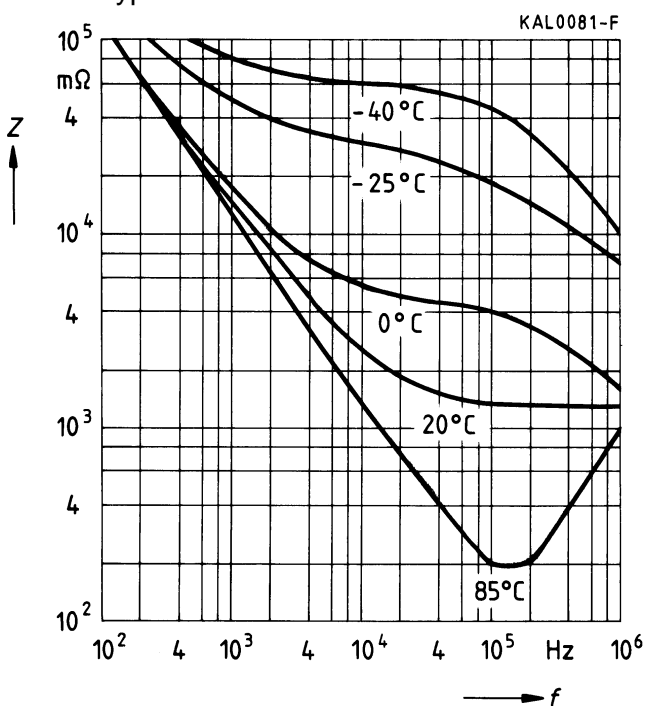

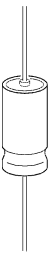

Scheinwiderstand Z

in Abhängigkeit von der Frequenz f
 Typische Werte bei 20 °C

U_R 100 V-

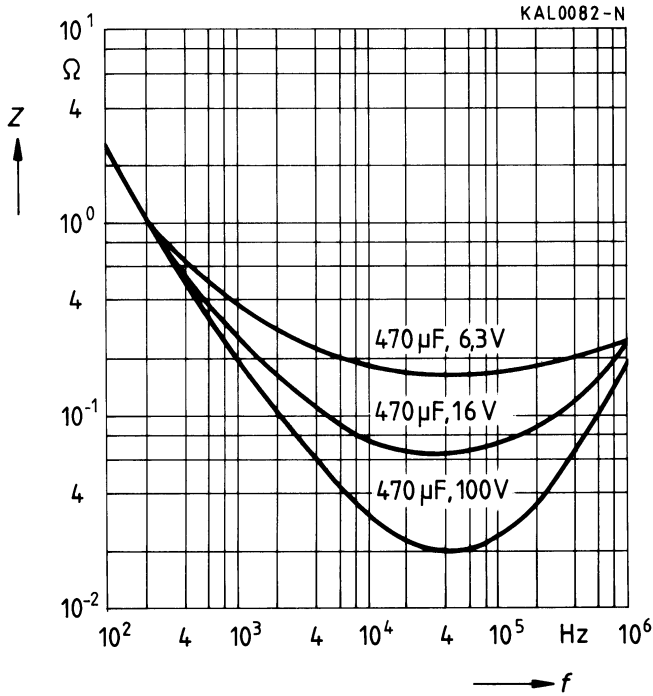

Scheinwiderstand Z

in Abhängigkeit von der Frequenz f
 Typische Werte bei 20 °C

U_R 160 V-

