

8	7	6	5	4	3	2	1
DATE: 1988-03-15	DESIGN: 1988-03-15	DATE: 1988-03-15	DATE: 1988-03-15	DATE: 1988-03-15	DATE: 1988-03-15	DATE: 1988-03-15	DATE: 1988-03-15

NO.	DATE	REVISIONS	BY	CHK	APP
AI	-	Zeichnung erstellt	JANOWSKI	SBL	-
C1	-	Zeichnung überarbeitet	JANOWSKI	SBL	-
C2	-	Material recesses added	HOEFER	SBL	-
C3	-	Material recesses added	JANOWSKI	SBL	-
C4	-	Rusthaken verstärkt	HOEFER	SBL	-

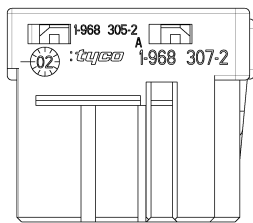

- REMARKS
Bemerkungen
- ONLY THE GERMAN-LANGUAGE VERSION SHALL BE BINDING
Nur die deutsche Version ist verbindlich
 - CAVITY ACCORDING TO JPT-SOCKET CONTACT
SEE TYCO DRAWING NO. 1355046
WIRE SIZE RANGE MAX. 2.5MM² FLR
Nummer gemäß JPT-Buchstabenliste
siehe TYCO-Tab.-Zeichnung 1355046
max. zul. Leitungsquerschnitt 2.5mm² FLR
die Steckzahl ist im Leitungsnetz festgelegt
 - POSITION FOR MATERIAL IDENTIFICATION,
DATE INSET AND ORDER-NO. ARE IN
RESPONSIBLE TO MANUFACTURER
Die Lage der Beschriftung fuer die
Materialkennzeichnung, Datum und
Bestellnummer ist dem Hersteller ueberlassen.
 - FUNCTIONAL MEASUREMENTS MARKED WITH ARE DOCUMENTED IN THE EMPB.
NOT MARKED MEASUREMENTS ARE MEASURED OUT,
DEVIATIONS ARE ALLOWED IN CASE WHETHER THE
FUNCTIONALITY IS NOT TOUCHED
IN CASE OF COMPLAINT THE DEVIATIONS
HAVE TO BE CORRECTED.
Funktionsmessungen, die mit gekennzeichnet sind, werden im EMPB dokumentiert.
Nicht gekennzeichnete Messungen werden ebenfalls
ausgemessen, aber nicht im EMPB dokumentiert.
Abweichungen werden bis zur Zulassung, die die
Funktionalitaet des Bauteils nicht beeintraechtigt, wird,
im Reklamationsfall sind Abweichungen zu korrigieren.
 - MATED WITH PIN HEADER 134POS, TYCO NO. 967 288
Passt zu Stiftleiste 134pol., TYCO-Nr. 967 288

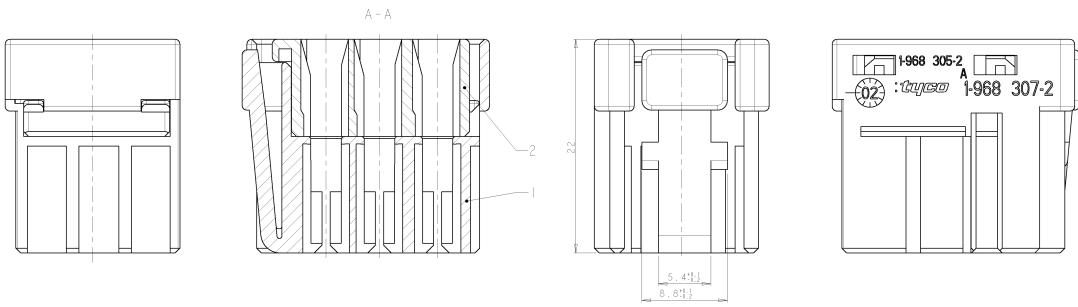
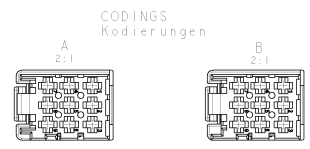
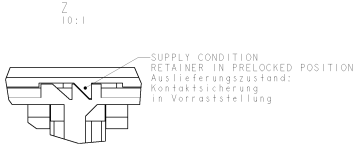
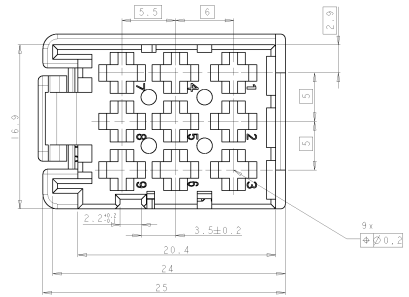
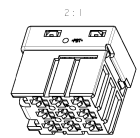
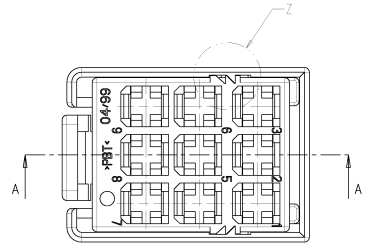

1- -2 AS SHOWN
wie gezeichnet

NO.	DATE	REVISIONS	BY	CHK	APP
B	2-1988-03-15	1	HOEFER	SBL	-
A	1-1988-03-15	1	HOEFER	SBL	-

ITEM NO.	QTY	REV.	SYMBOL	MATERIAL	SURFACE COLOUR	REVISIONS	BY	CHK	APP
000	1	1	HOEFER	BRASS	BRASS	1	HOEFER	SBL	-

TYCO	134POS	967 288	
DATE	1988-03-15	BY	HOEFER
CHK	SBL	APP	-

AMP	SOCKET HOUSING, 9POS., ASS'Y
TYCO	134POS
DATE	1988-03-15
BY	HOEFER
CHK	SBL
APP	-