

NUMMER 827663 VERWENDET FÜR WAR NR.

REV.	ÄNDERUNG	DATUM	NAMEN

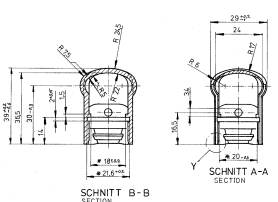

SCHNITT B-B SECTION

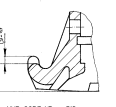

EINZELHEIT Z M 2:1 DETAIL SCALE

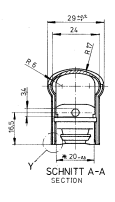

SCHNITT A-A SECTION

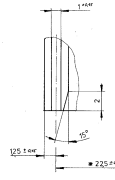

EINZELHEIT Y M 5:1 DETAIL SCALE

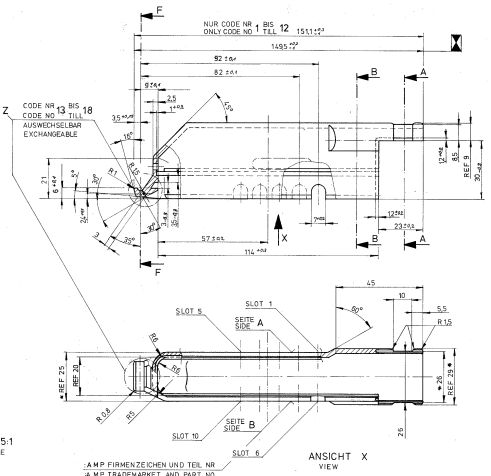

ANSICHT X VIEW

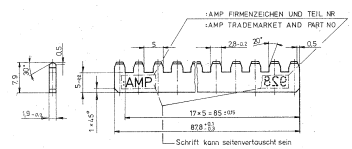

SCHNITT E-E SECTION

MASSTAB 2:1 SCALE

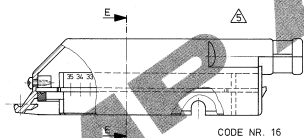

CODE NR. 16

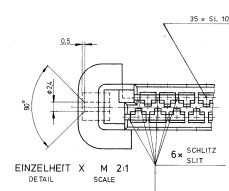

EINZELHEIT X M 2:1 DETAIL SCALE

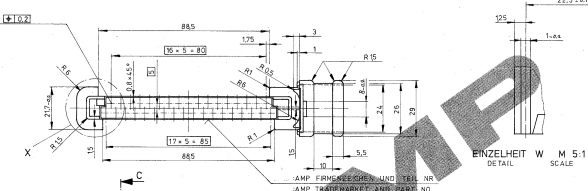

EINZELHEIT W M 5:1 DETAIL SCALE

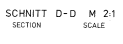

SCHNITT D-D M 2:1 SECTION SCALE

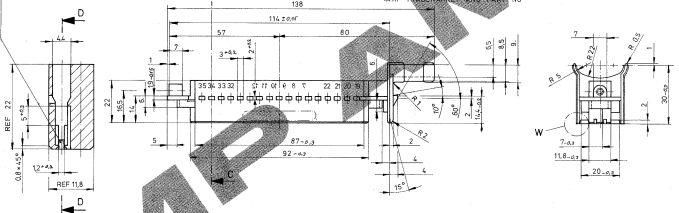

SCHNITT C-C M 2:1 SECTION

NUR FÜR FORD FOR FORD ONLY

CODE-NR:

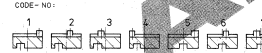

SCHNITT F-F SECTION

BEMERKUNGEN / NOTES:

- ⚠ Bei Bestellung nach Bestell-Nr. 827 663-4 werden die Teile unmontiert in einem Mini-Grasp-Säkel verpackt.
- ⚠ Bei Bestellung nach Einzelteil-Bestell-Nr. werden die Teile je nach Menge im Karton verpackt.
- ✂ Maße für "S.P.C." - Dimensione in mm
- * Maße im montierten Zustand gemessen
- ⚠ Werkstoff Pos. Nr. 1, 5 : PA 6.6 GF 13% Gemäß Spez. SJM-4D 9688-A
- ⚠ Werkstoff Nr. 3 : Polynorbornen
- ⚠ Werkstoff Pos. Nr. 2 : PA 6.6 GF 30% Gemäß Spez. SS-M4D 9004-A

1	Griffschraube	5	9-928 520-7	BRUNN	19	1.2.7	88 00 5438 AAA
1	Griffschraube	5	929 997-1	BRUNN	19		86 00 5438 AAA
1	Blachschraube	4	926 780-2	DN 7981			86 00 5488 AAA
1	11 Dichtung	3	827 201-1				
2	2 2 Klammer 118 polig	2	928 544-1				
1	1 1 2 Pol. Kontakt	1	928 379-1				
1	1 1 2 Pol. Kontakt	1	928 379-1				

ZEICHNUNG GÜLTIG AB

AMP AMP DEUTSCHLAND GmbH
Langen & Pils, West Germany

35 Pol. Stecker für Junior-Timer-Kontakt

NOTIZENLESE: CODE (FORM) ZEICHNUNG-NR.
52 A1 827663

BEZUG: 11.6.88 Datum: 23.8.89 Baugruppe: 121.1.51 Blatt: 1 von 1 Rev: R1