

# AC Solid State Relay

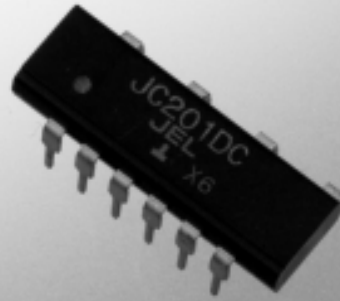

# JC

SERIES



## 特 長

普及型 ( 小型 16 ピンデュアルインライン  
パッケージ )

入出力間絶縁耐圧  $V_{iso} = 4,000V_{rms}$

## 型式構成

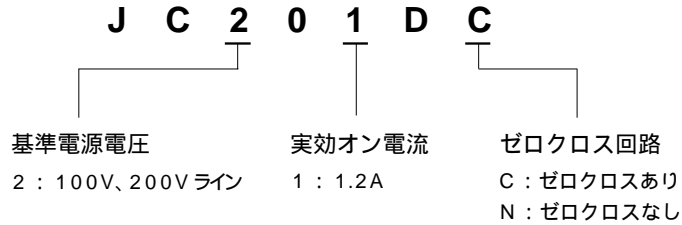

## 負荷電流特性

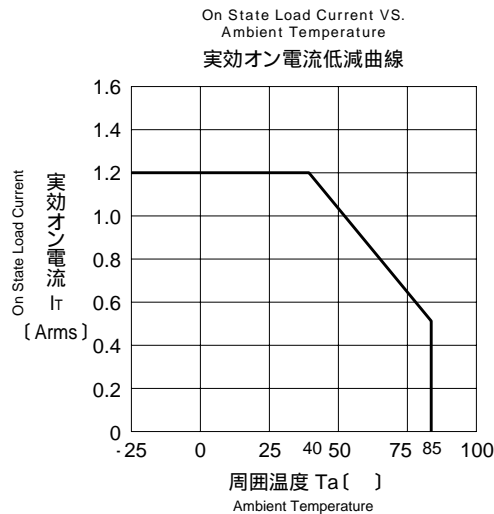

本カタログの掲載内容については改良等の為変更する場合があります。ご使用に際しては、納入仕様書等でご確認ください。  
不明な点は弊社までお問い合わせください。

外形寸法 (mm) Dimensions

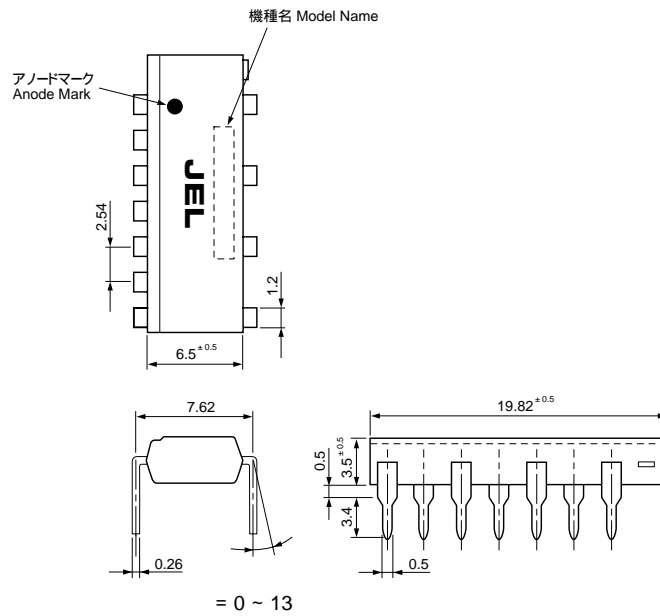

等価回路 Equivalent Circuit

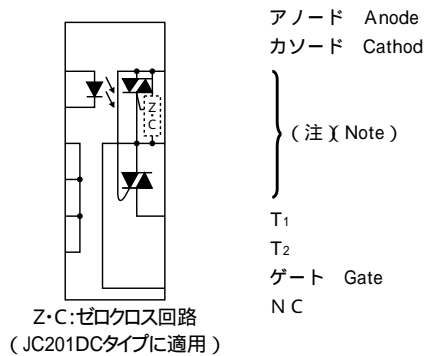

(注) リードピンは放熱上ソケットを使わずに空きピンの無いよう基板パターンに半田付けしてください。  
 (Note) Every lead pins should be soldered onto the PCB for heat dissipation.

本カタログの掲載内容については改良等の為変更する場合があります。ご使用に際しては、納入仕様書等でご確認ください。  
 不明な点は弊社までお問い合わせください。

絶対最大定格 Absolute Maximum Ratings

( Ta = 25 )

|               | 項目<br>Item                                    | 記号<br>Symbols      | JC201DN/JC201DC               | 単位<br>Units        |
|---------------|---|--------------------|-------------------------------|--------------------|
| 出力<br>Output  | 基準電源電圧<br>Rated Line Voltage                  |                    | 120、240                       | V <sub>ACrms</sub> |
|               | 実効オン電流<br>On State Load Current               | I <sub>T</sub>     | 1.2                           | A <sub>rms</sub>   |
|               | ピーク1サイクルサージオン電流<br>Peak 1 Cycle Surge Current | I <sub>SURGE</sub> | 12 (50Hz、正弦波)                 | A                  |
|               | 最大使用電源電圧<br>Maximum Load Voltage              | V <sub>OMAX</sub>  | 280                           | V <sub>ACrms</sub> |
|               | 繰り返しピークオフ電圧<br>Peak Repetitive Voltage        | V <sub>DRM</sub>   | 600                           | V                  |
|               | 周波数<br>Frequency                              | f                  | 50、60                         | Hz                 |
| 入力<br>Input   | 順電流<br>Forward Current                        | I <sub>F</sub>     | 50                            | mA                 |
|               | 逆電圧<br>Reverse Voltage                        | V <sub>R</sub>     | 6                             | V                  |
| 共通<br>General | 絶縁耐圧<br>Dielectric Strength                   | V <sub>ISO</sub>   | 4,000 (Rh40 ~ 60%、AC60Hz、1分間) | V <sub>rms</sub>   |
|               | 動作温度<br>Operating Temperature                 | T <sub>OPR</sub>   | - 25 ~ + 80                   |                    |
|               | 保存温度<br>Storage Temperature                   | T <sub>STG</sub>   | - 40 ~ + 125                  |                    |
|               | 半田温度<br>Soldering Temperature                 | T <sub>SOL</sub>   | 260 (10秒間)                    |                    |

電気的特性 Electrical Characteristics

( Ta = 25 )

|               | 項目<br>Item   | 記号<br>Symbols    | 条件<br>Condition                                  | 最小値<br>MIN                       | 標準値<br>TYP       | 最大値<br>MAX | 単位<br>Units        |
|---------------|--|------------------|--|----------------------------------|------------------|------------|--------------------|
| 出力<br>Output  | 使用電源電圧範囲<br>Load Voltage Range                       | V <sub>O</sub>   |  | 35                               |                  | 280        | V <sub>ACrms</sub> |
|               | 繰り返しピークオフ電流<br>Peak Repetitive Current               | I <sub>DRM</sub> | V <sub>DRM</sub> = 600V                          |                                  |                  | 100        | μA                 |
|               | オン電圧<br>On State Voltage Drop                        | V <sub>T</sub>   | I <sub>T</sub> = 1.2A                            |                                  |                  | 1.7        | V                  |
|               | 保持電流<br>Holding Current                              | I <sub>H</sub>   | V <sub>D</sub> = 6V                              |                                  |                  | 25         | mA                 |
|               | 臨界オフ電圧上昇率<br>Off State dV/dt                         | dV/dt            | V <sub>D</sub> = 1 / 2 · V <sub>DRM</sub> (600V) | JC201DN<br>200<br>JC201DC<br>100 |                  |            | V/μs               |
|               | ゼロクロス電圧 (JC201DCタイプ)<br>Zero Cross Voltage (JC201DC) | V <sub>OX</sub>  | 抵抗負荷、I <sub>F</sub> = 20mA                       |                                  |                  | 35         | V                  |
| 入力<br>Input   | 順電圧<br>Forward Voltage                               | V <sub>F</sub>   | I <sub>F</sub> = 20mA                            |                                  | 1.2              | 1.4        | V                  |
|               | 逆電流<br>Reverse Current                               | I <sub>R</sub>   | V <sub>R</sub> = 3V                              |                                  |                  | 10         | μA                 |
| 共通<br>General | 最小トリガ電流<br>Minimum Trigger Current                   | I <sub>FT</sub>  | V <sub>D</sub> = 6V、R <sub>L</sub> = 100         |                                  |                  | 10         | mA                 |
|               | 絶縁抵抗<br>Isolation Resistance                         | R <sub>ISO</sub> | Rh40 ~ 60%、DC500V                                | 5 × 10 <sup>10</sup>             | 10 <sup>11</sup> |            |                    |
|               | ターンオン時間<br>Turn On Time                              | T <sub>ON</sub>  | JC201DN (JC201DC)                                |                                  |                  | 1 (10)     | ms                 |
|               | ターンオフ時間<br>Turn Off Time                             | T <sub>OFF</sub> |  |                                  |                  | 10         | ms                 |

\*非ゼロクロス型 (JC-01DNタイプ) で位相制御を行うときは、入力信号印加直後の負荷電流が60mA以上流れるようにして下さい。

本カタログの掲載内容については改良等の為変更する場合があります。ご使用に際しては、納入仕様書等でご確認ください。  
不明な点は弊社までお問い合わせください。

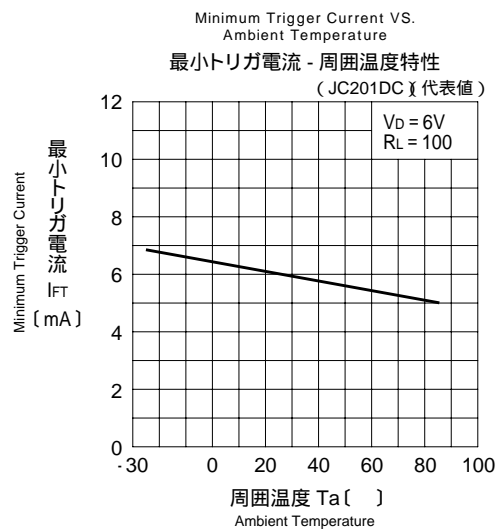
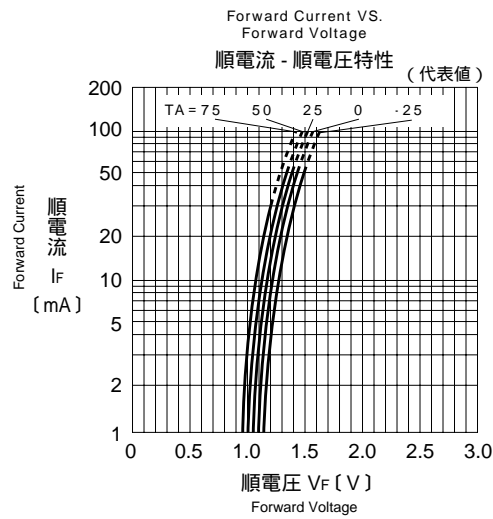
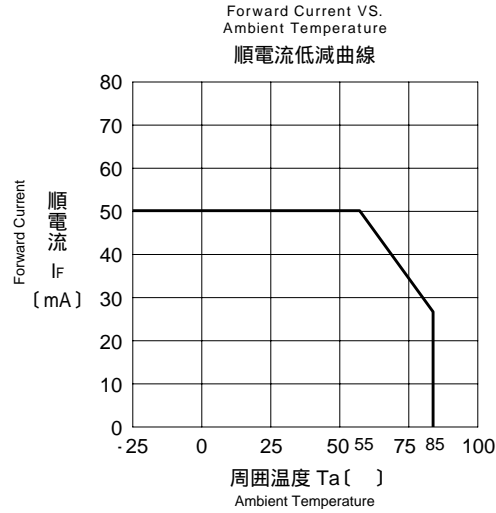

本カタログの掲載内容については改良等の為変更する場合があります。ご使用に際しては、納入仕様書等でご確認ください。  
不明な点は弊社までお問い合わせください。

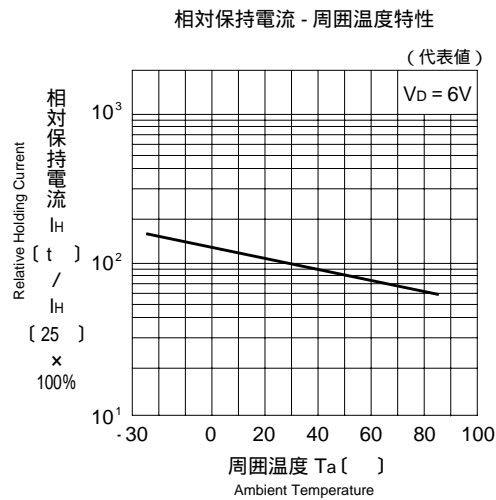
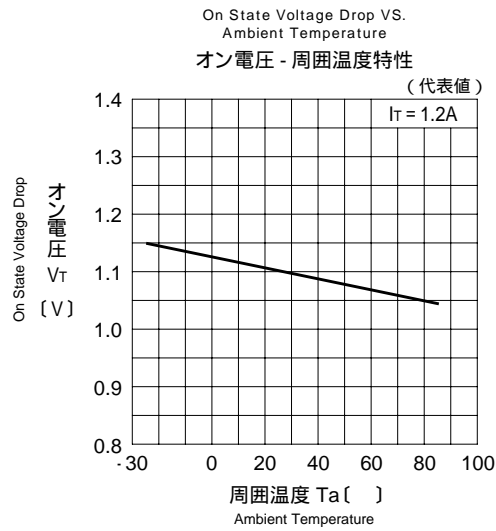
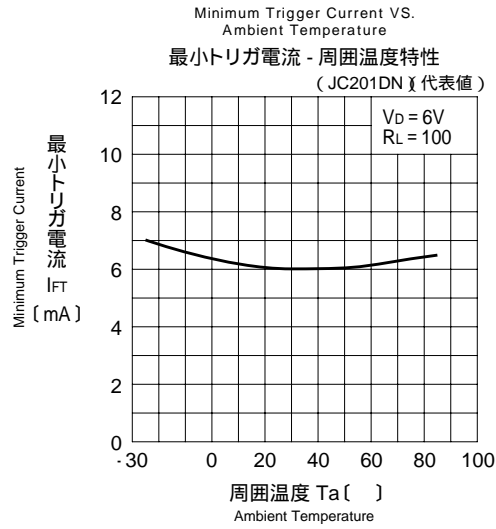

本カタログの掲載内容については改良等の為変更する場合があります。ご使用に際しては、納入仕様書等でご確認ください。  
 不明な点は弊社までお問い合わせください。

On State Load Current VS.  
On State Voltage Drop

オン電流 - オン電圧特性

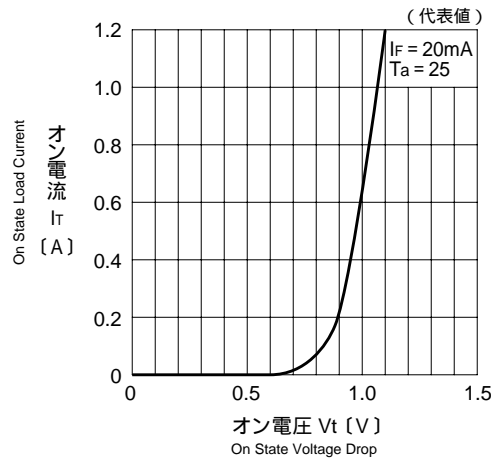

Turn On Time VS. Forward Current

ターンオン時間 - 順電流特性

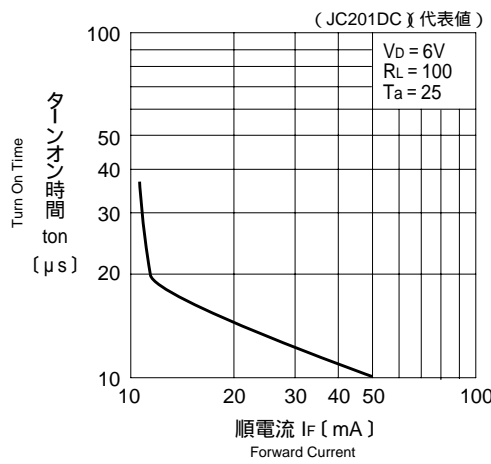

Turn On Time VS. Forward Current

ターンオン時間 - 順電流特性

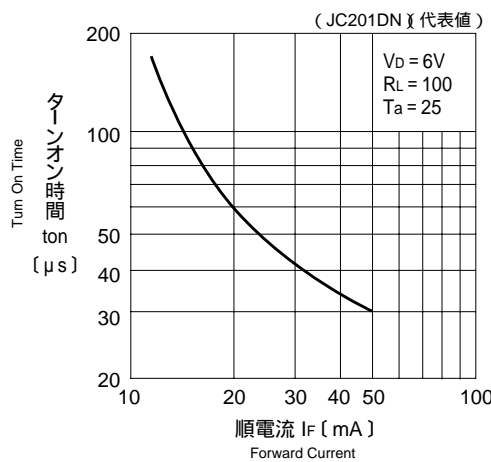

本カタログの掲載内容については改良等の為変更する場合があります。ご使用に際しては、納入仕様書等でご確認ください。  
不明な点は弊社までお問い合わせください。