

パワートランジスタモジュール POWER TRANSISTOR MODULE

■ 特長 : Features

- 大電流 HighCurrent
- hFEが高い High DC Current Gain
- 非絶縁形 Non Insulated Type

■ 用途 : Applications

- 大電力スイッチング High Power Switching
- 無停電電源装置 Uninterruptible Power Supply
- DCE- γ 制御 DC Motor Controls
- 溶接機 Welding Machines

■ 定格と特性: Maximum ratings and characteristic

● 絶対最大定格

Absolute maximum ratings (Tc=25°C unless otherwise specified)

Item	Symbol	Rating	Unit
コレクタ・ベース間電圧	V _{CBO}	600	V
コレクタ・エミッタ間電圧	V _{CEO}	-	V
コレクタ・エミッタ間電圧	V _{CEO(SUS)}	550	V
エミッタ・ベース間電圧	V _{EBO}	6	V
コレクタ電流	DC	I _c	200 A
	1ms	I _{cP}	400 A
	DC	-I _c	200 A
ベース電流	DC	I _b	50 A
	1ms	I _{bP}	100 A
コレクタ損失	one Transistor	P _c	1500 W
接合部温度	T _j	+150	°C
保存温度	T _{stg}	-40 to +125	°C
質量	m	270	g
絶縁耐圧	AC.1min	Viso	-
締付けトルク	Mounting *1		4.5 N·m
		Terminal *2	1.7 N·m
		*1	4.5 N·m

● 電気的特性 : Electrical characteristics (Tc =25°C unless otherwise specified)

Item	Symbol	Test Conditions	Min.	Typ.	Max.	Units
コレクタ・ベース間電圧	V _{CBO}	I _{CBO} = 1mA	600			V
コレクタ・エミッタ間電圧	V _{CEO}			-		V
コレクタ・エミッタ間電圧	V _{CEO(SUS)}	I _c = 1A	550			V
	V _{CEx(SUS)}	I _c = 200A, -I _b = 6A	550			V
エミッタ・ベース間電圧	V _{EBO}	I _{EBO} = 600mA	6			V
コレクタシャ断電流	I _{CBO}	V _{CBO} = 600V			1.0	mA
エミッタシャ断電流	I _{EBO}	V _{EBO} = 6V			600	mA
コレクタ・エミッタ間電圧	-V _{CE}	-I _c = 200A			1.5	V
直流電流増幅率	hFE	I _c = 120A, V _{CE} = 5V	8.0			-
コレクタ・エミッタ飽和電圧	V _{CE(Sat)}	I _c = 200A, I _b = 50A			1.5	V
ベース・エミッタ飽和電圧	V _{BE(Sat)}				1.5	V
スイッチング時間	t _{on}	I _c = 200A, P _w = 50μs,			2.0	μs
	t _{stg}	I _{B1} = +50A, I _{B2} = -6A			8.0	μs
	t _f	R _L = 1.5Ω, Duty ≤ 2%			2.0	μs
逆回復時間	t _{rr}	-I _c = 200A, V _{BE} = -6V, -di/dt = 200A/μs			0.6	

● 熱的特性 : Thermal characteristics

Item	Symbol	Test Conditions	Min.	Typ.	Max.	Units
熱抵抗	R _{th(j-c)}	Transistor			0.083	°C/W
	R _{th(j-c)}	Diode			0.2	°C/W
	R _{th(c-f)}	With Thermal Compound		0.04		°C/W

■ 外形寸法: Outline Drawings

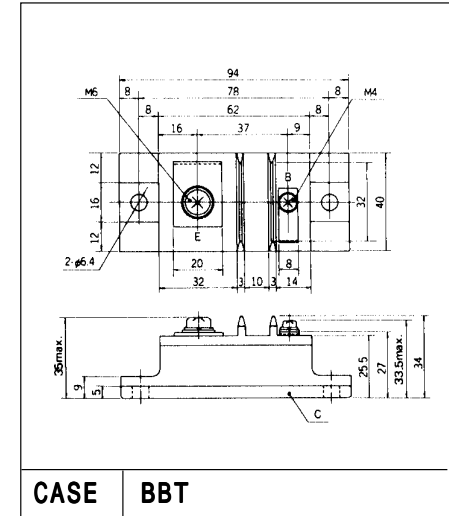

■ 等価回路:

Equivalent Circuit Schematic

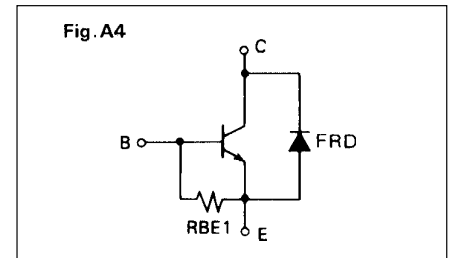

Note:

*1: 推奨値 Recommendable Value;
3.5 to 4.0 N·m [35 to 40 kgf·cm] (M6)

*2: 推奨値 Recommendable Value;
1.4 to 1.6 N·m [14 to 16 kgf·cm] (M4)

■ 特性曲線 : Characteristics

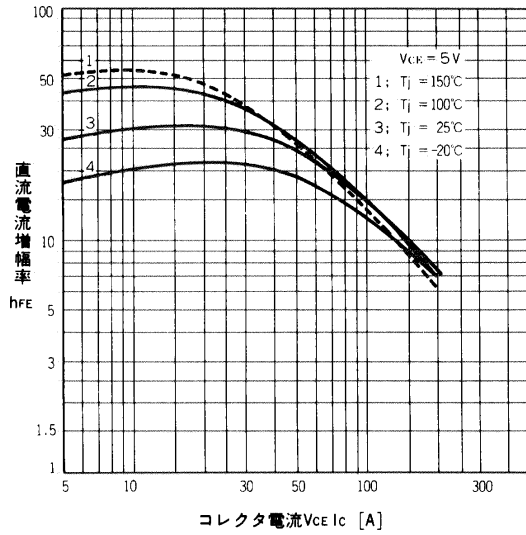

直流電流増幅率—コレクタ電流特性
DC Current Gain

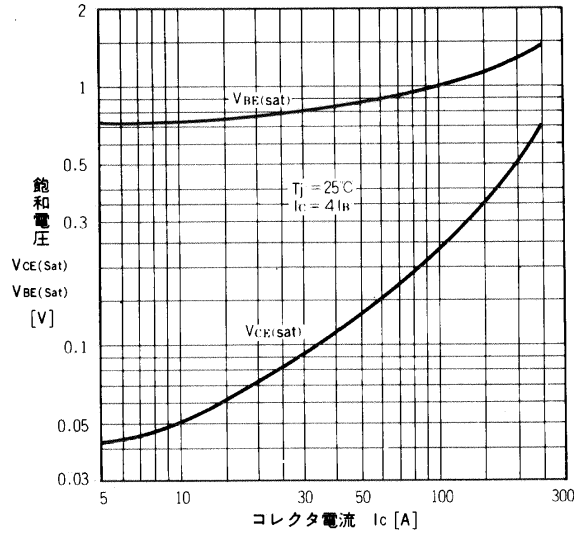

飽和電圧—コレクタ電流特性
Base and Collector Saturation Voltage

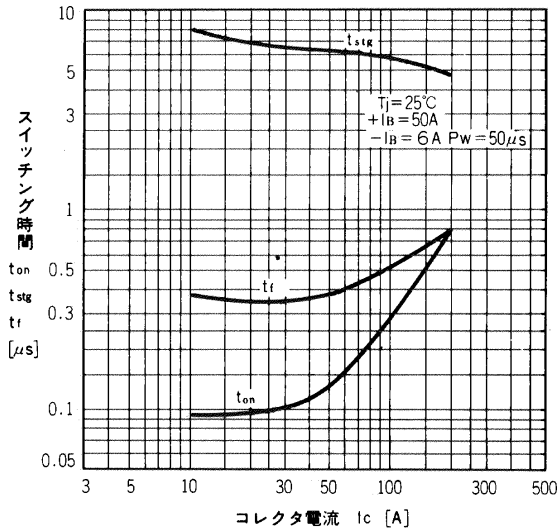

スイッチング時間—コレクタ電流特性
Switching Time

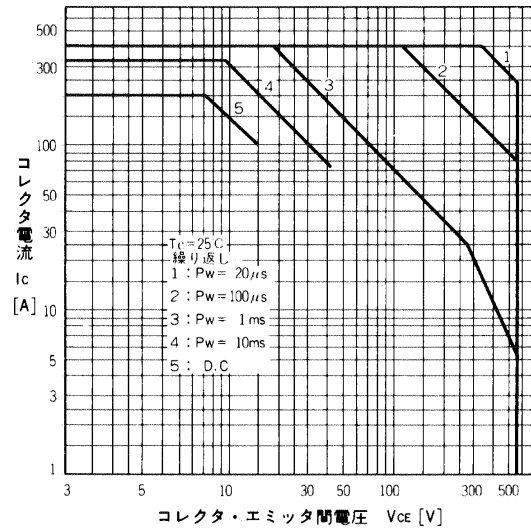

安全動作領域特性(繰返し)
Safe Operating Area

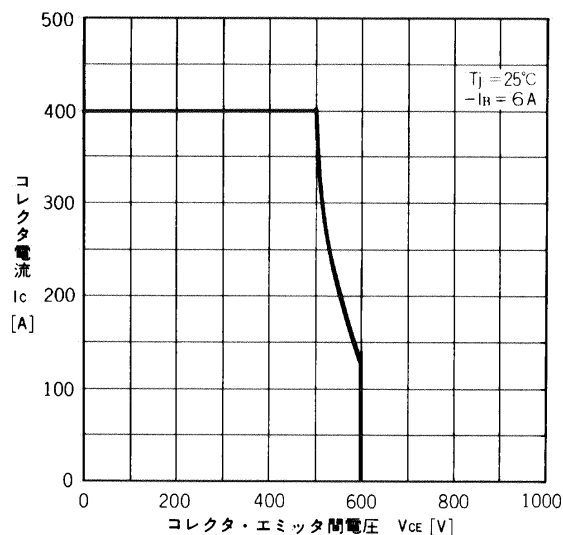

安全動作領域特性(逆バイアス)
Reverse Biased Safe Operating Area

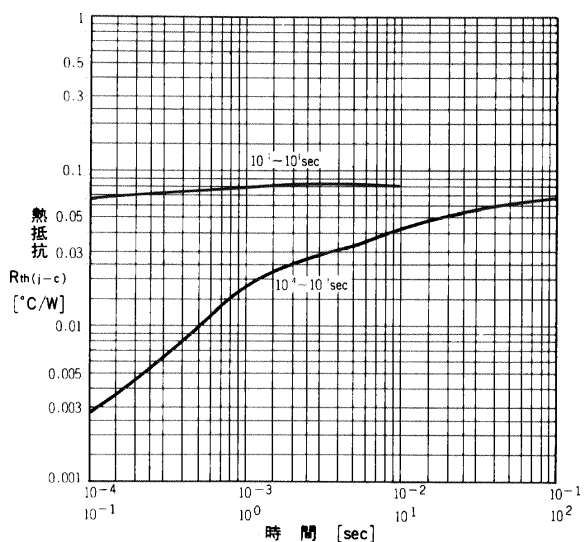

過渡熱抵抗(トランジスタ)特性
Transient Thermal Resistance
(Transistor)

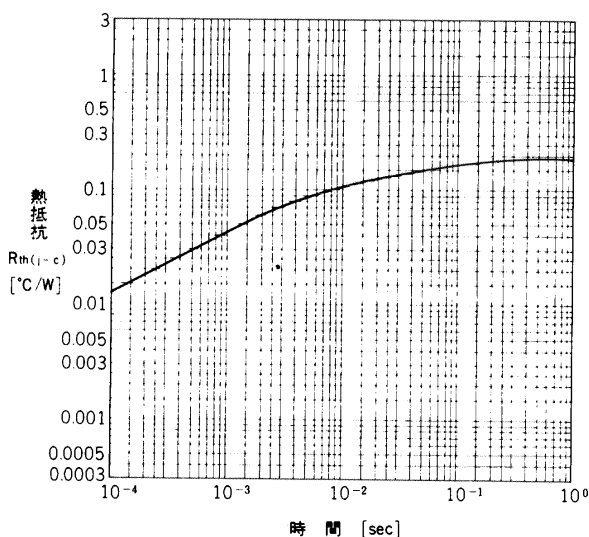

過渡熱抵抗(ダイオード)特性
Transient Thermal Resistance (Diode)

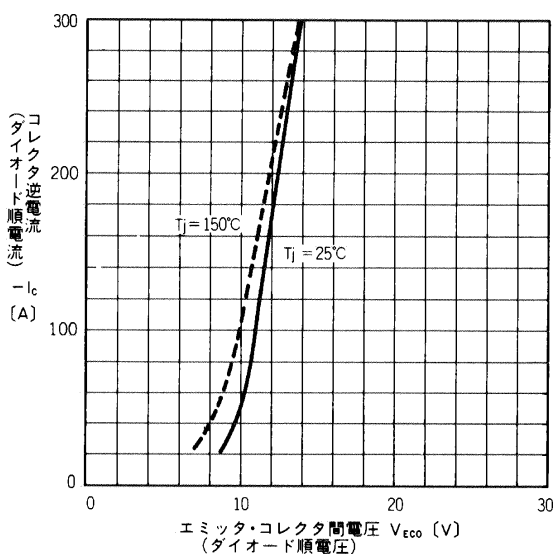

高速フリーホイリングダイオード順電圧
Forward Voltage of Free Wheeling Diode