

MULTI LINE MODULE CONNECTORS

SERIES

8071

プラグストレート TYPE A, TYPE B Plug Straight

Back Planes

TYPE A

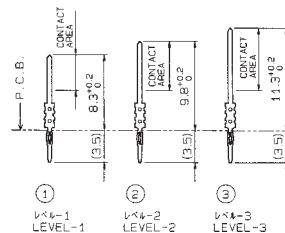
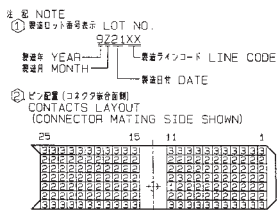
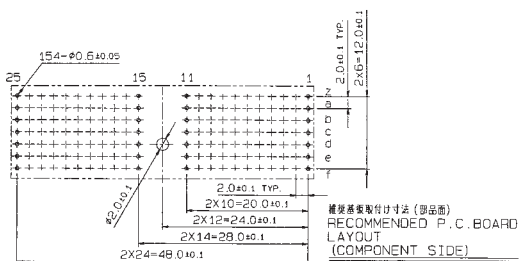
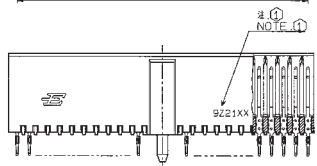
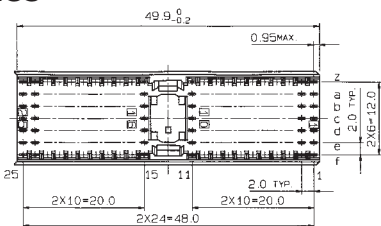

CONTACT DETAIL

注 ① NOTE
① 製造ロット番号表示 LOT NO.
9221XX
製造年 YEAR
製造月 MONTH
製造ラインコード LINE CODE
製造日 DATE

② ピン配置 (コネクタ側面図)
CONTACTS LAYOUT
(CONNECTOR MATING SIDE SHOWN)

注文コード Ordering Code

17 8071 154 001 XXX

VARIATION
001 : Type A 154P
(キー付STD.タイプ/With coding key STD. type)

FINISH CODE
862 : Au0.1μm
840 : Au0.38μm
863 : Au0.76μm
833 : Pd/Ni0.65

Back Planes

TYPE B

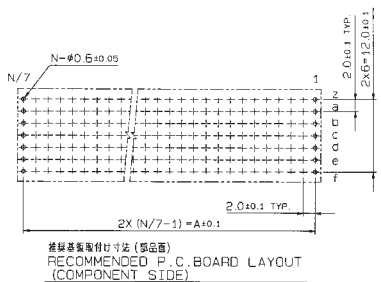
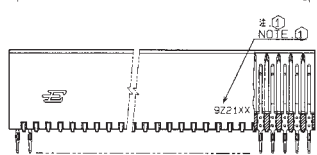
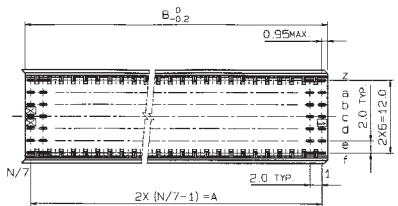

注 ① NOTE
① 製造ロット番号表示 LOT. NO.
9221XX
製造年 YEAR
製造月 MONTH
製造ラインコード LINE CODE
製造日 DATE

② ピン配置 (コネクタ側面図)
CONTACTS LAYOUT
(CONNECTOR MATING SIDE SHOWN)

| ORDERING CODE | A | B |
|---------------------|------|------|
| 17 8071 133 000 XXX | 36.0 | 37.9 |
| 17 8071 154 000 XXX | 42.0 | 43.9 |
| 17 8071 175 000 XXX | 48.0 | 49.9 |

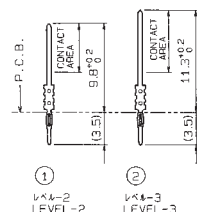

CONTACT DETAIL

注文コード Ordering Code

17 8071 XXX 000 XXX

NUMBER OF CONTACTS
133 : 133P 95signal+38ground
154 : 154P 110signal+44ground
175 : 175P 125signal+50ground

VARIATION
000 : Type B
(キー無STD.タイプ/Without coding key STD. type)

FINISH CODE
862 : Au0.1μm
840 : Au0.38μm
863 : Au0.76μm
833 : Pd/Ni0.65

MULTI LINE MODULE CONNECTORS

SERIES

8071

プラグ ストレート TYPE C, TYPE CR Plug Straight

Back Planes TYPE C

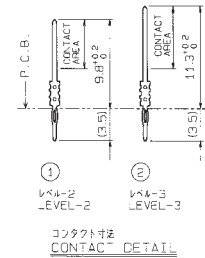
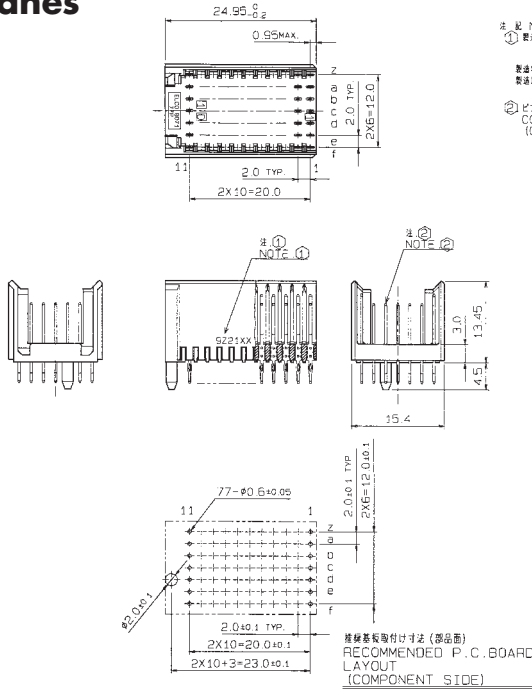

注文コード Ordering Code

17 8071 077 512 XXX

| FINISH CODE | |
|-------------|-----------|
| 862 | Au0.1 μm |
| 840 | Au0.38 μm |
| 863 | Au0.76 μm |
| 833 | Pd/Ni0.65 |

Back Planes TYPE CR

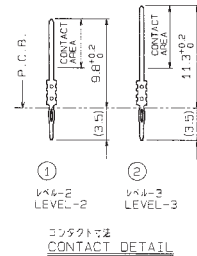
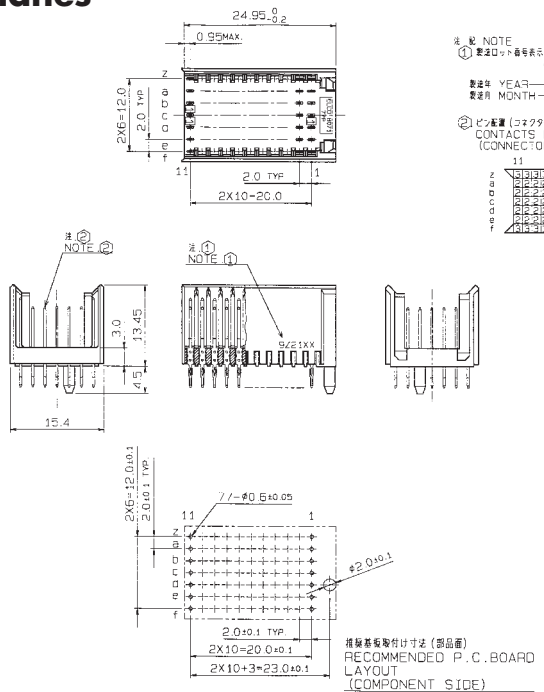

注文コード Ordering Code

17 8071 077 512 XXX D

| FINISH CODE | |
|-------------|-----------|
| 862 | Au0.1 μm |
| 840 | Au0.38 μm |
| 863 | Au0.76 μm |
| 833 | Pd/Ni0.65 |

MULTI LINE MODULE CONNECTORS

SERIES

8071

プラグコンタクト レベル表 Plug Contact Level

8071シリーズプラグコネクタには、長さ別に12種類のピンコンタクトが、用意されています。用途に応じて選択されたピンコンタクトとその配列をオーダーすることができます。

Pin arrangement is at user's option. Please apply to the sales department of KYOCERA ELCO CORPORATION for the request of pin arrangement.

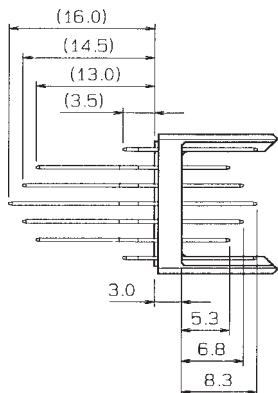
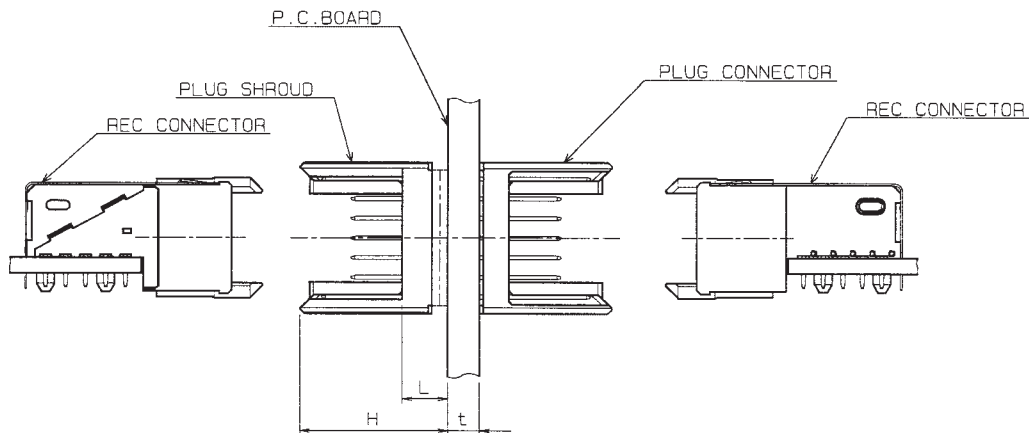

ピンコンタクト配列上の注意点

- ・ドーターボードに取り付けられたA、B、C、Dタイプ・リセプタクル・コネクタと嵌合させる場合は、b列にコンタクトコード：3、K、N、Tは、装填できません。

プラグコネクタ ピン配列オーダー手順

- ・用途に応じた長さのピンコンタクトをコンタクトバリエーションの表の中から選択し、そのコンタクトコードを下記の必要なコネクタコラムA～Cの中にすべて記入して下さい。
- ・空きピンを要望される場合は、記入漏れが無いようスラッシュを記入して下さい。

NOTES

In case of you mate a Receptacle Connector of A, B, C type on your Daughter board, we could not support to insert contact (contact code 3, K, N, T) in B row. If you need a specially loaded configuration for your application, please use this form. Fill out the grid diagram for the connector style you desire (A, B, C) and mark which pin (3, 2, 1, K, L, M, N, P, S, T, U, W) is required in each position. If you want blank position connector, please write (/) on this sheets.

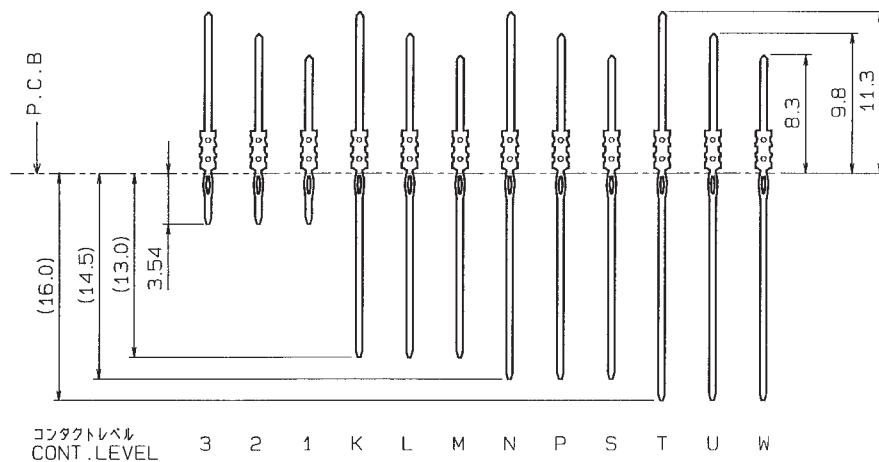

コンタクトレベル
CONT. LEVEL

MULTI LINE MODULE CONNECTORS

SERIES

8071

リセプタクル ライトアングル TYPE B

Receptacle Right Angle

Daughter Card TYPE B

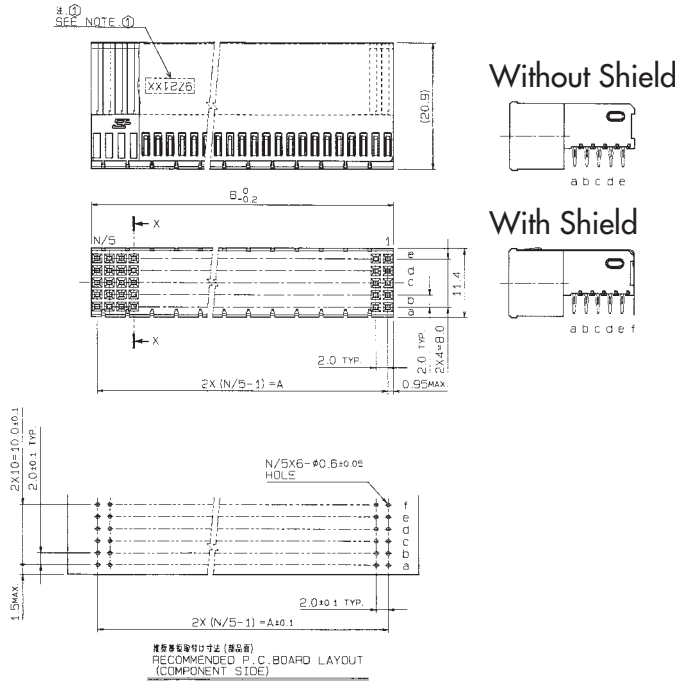

| NO. OF CONTACTS | A | B |
|-----------------|------|------|
| 95 | 36.0 | 37.9 |
| 110 | 42.0 | 43.9 |
| 125 | 48.0 | 49.9 |

※ 版 NOTE
① 製造コード番号表: LOT. NO.

製造年 YEAR 9721XX
製造月 MONTH
製造ラインコード LINE CODE
製造日 DATE

2. 010 列は下板にマイクログラフコンタクトは挿入不可。
1-THOSE PLUG CONTACTS AS SHOWN BELOW ARE NOT PERMITTED TO INSERT ON ROW-b.
アソート番号: K, N, T
フロント面: L, K, N, T
フロント面: LEVEL: K, N, T
バック面: LEVEL: U, W

2. 適用条件: APP. ICABLE P.C. BOARD
基板厚 P.C. BOARD THICKNESS:
L=1.4~2.2mm
穴径標準 APPLICABLE T/H
穴径 PREPARED HOLE DIA.:
#0.7±0.025mm
銅めっき厚 COPPER PLATING THICKNESS:
25~50nm
(+8μm±5 SOLDER PLATING: 4~10μm)
穴径最終 FINAL PLATED HOLE DIA.:
#0.6±0.05mm

注文コード Ordering Code

27 8071 XXX XXX XXX

NUMBER OF CONTACTS

095 : 95P 95signal
110 : 110P 110signal
125 : 125P 125signal

VARIATION

000 : TYPE B 95,110,125P(キー無しシールド無)
(without coding key, without shield)
010 : TYPE B 95,110,125P(キー無しシールド有)
(without coding key, with shield)

FINISH CODE

862 : Au0.1μm
840 : Au0.38μm
863 : Au0.76μm
833 : Pd/Ni0.65

Bottom Shield TYPE B

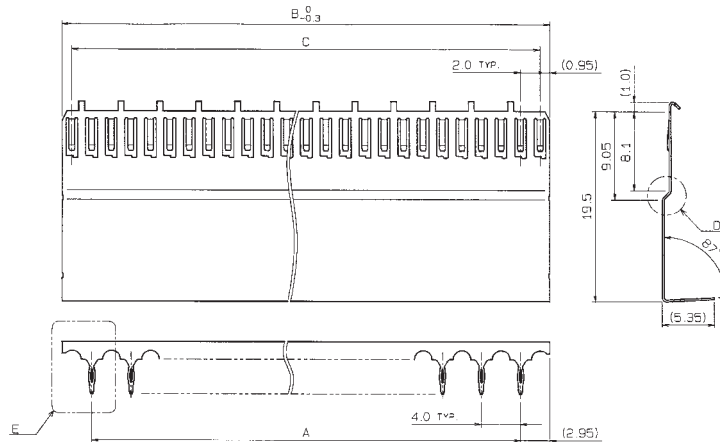

| バリエーション VARIATION 1 | A | B | C |
|---------------------|------|------|------|
| 095 | 16.0 | 21.9 | 20.0 |
| 095 | 32.0 | 37.9 | 36.0 |
| 110 | 40.0 | 43.9 | 42.0 |
| 125 | 44.0 | 49.9 | 48.0 |

Example

Without Bottom Shield

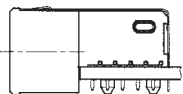

With Bottom Shield

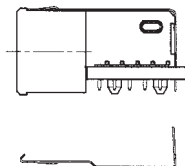

注文コード Ordering Code

82 8071 XXX 500 XXX

NUMBER OF CONTACTS

095 : 95P 95signal
110 : 110P 110signal
125 : 125P 125signal

FINISH CODE

862 : Au0.1μm
840 : Au0.38μm
863 : Au0.76μm
833 : Pd/Ni0.65

MULTI LINE MODULE CONNECTORS

SERIES

8071

リセプタクル ライトアングル TYPE C, CR

Receptacle Right Angle

Daughter Card

TYPE C, CR

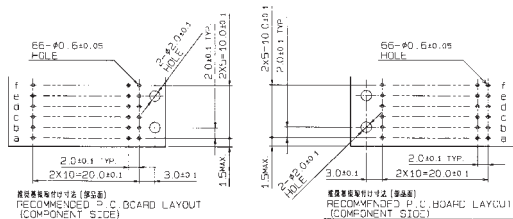
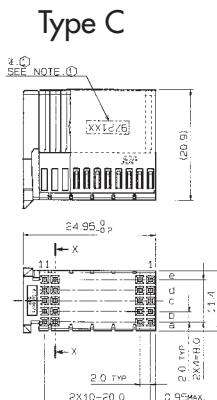
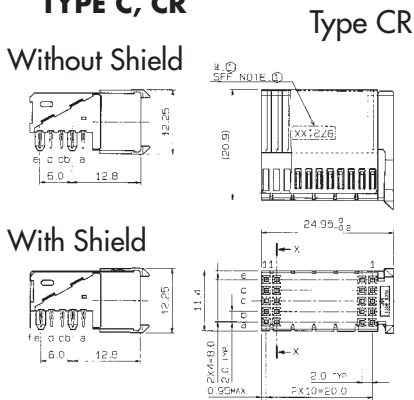

NOTE
① 製造ロット番号表示 LOT. NO. 9/21XX

製造年 YEAR
製造月 MONTH
製造日 DATE

② 印刷面下部に示すプラグコンタクトは挿入不可、
THOSE PLUG CONTACTS AS SHOWN BELOW
ARE NOT PERMITTED TO INSERT ON ROW-B.

フロント面裏 レベル-3, K, N, T
バック面裏 レベル-T, U, W
FRONT SIDE: LEVEL-3, K, N, T
BACK SIDE: LEVEL-T, U, W

③ 適用条件が適用可能な P.C. BOARD
適用条件 P.C. BOARD THICKNESS:
④-1 4~2 2mm
穴径仕様 APPLICABLE T/H
穴径 PREPARED HOLE DIA.:
#0: 7.62mm
銅メッキ厚 COPPER PLATING THICKNESS:
25~50µm
(#50µm SOLDER PLATING: 4~10µm)
⑤ 1.0mm FINAL PLATED HOLE DIA.:

注文コード Ordering Code

| | | | | | | |
|---------|----|------|-----|-----|-----|---|
| Type C | 27 | 8071 | 055 | XXX | XXX | |
| Type CR | 27 | 8071 | 055 | XXX | XXX | D |

VARIATION

001 : 55P (キー付シールド無、ボス有り)
(with coding key, without shield, with boss)

002 : 55P (キー付シールド無、ボス無し)
(with coding key, without shield, without boss)

011 : 55P (キー付シールド有り、ボス有り)
(with coding key, with shield, with boss)

012 : 55P (キー付シールド有り、ボス無し)
(with coding key, with shield, without boss)

FINISH CODE

862 : Au0.1µm
840 : Au0.38µm
863 : Au0.76µm
833 : Pd/Ni0.65

Bottom Shield

TYPE C, CR

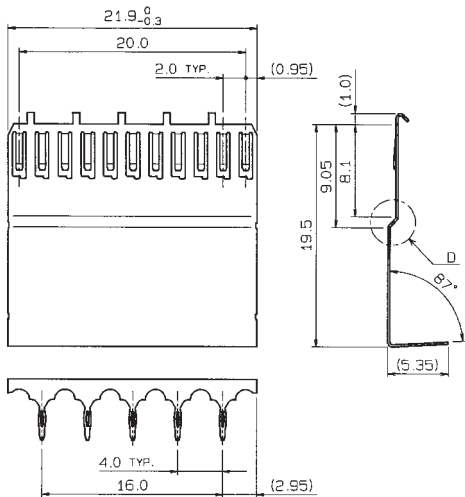

Example

Without Bottom Shield

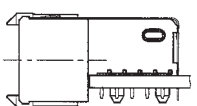

With Bottom Shield

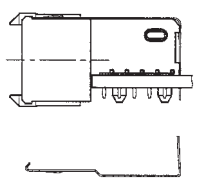

注文コード Ordering Code

| | | | | |
|----|------|-----|-----|-----|
| 82 | 8071 | XXX | 500 | XXX |
|----|------|-----|-----|-----|

NUMBER OF CONTACTS

055 : 55P 55signal

FINISH CODE

862 : Au0.1µm
840 : Au0.38µm
863 : Au0.76µm
833 : Pd/Ni0.65

MULTI LINE MODULE CONNECTORS

SERIES

8071

プラグ シュラウド TYPE A, TYPE B Plug Shroud

Back Planes

TYPE A

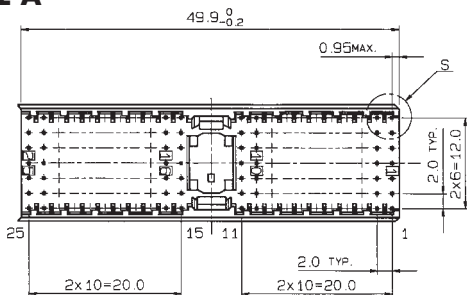

| バリエーションコード VARIATION CODE | L | H | 基板厚 PCB THICKNESS |
|------------------------------|-----|-------|----------------------|
| 301 | 3.0 | 13.45 | t=4.8mm |
| 311 | 3.8 | 14.25 | t=4.0mm |
| 321 | 4.6 | 15.05 | t=3.2mm |

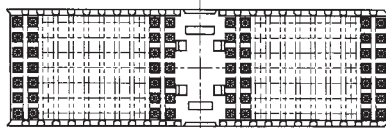
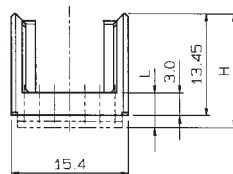

注文コード Ordering Code

61 8071 154 XXX 007

VARIATION

- 301 : TYPE A キー付基板厚 4.8mm用
(with coding key, Base Thickness 4.8mm)
- 311 : TYPE A キー付基板厚 4.0mm用
(with coding key, Base Thickness 4.0mm)
- 321 : TYPE A キー付基板厚 3.2mm用
(with coding key, Base Thickness 3.2mm)

Back Planes

TYPE B

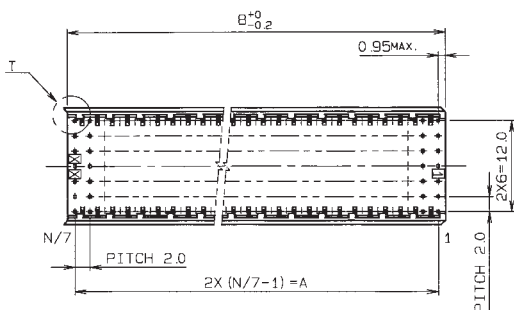

| P/N | A | B | CIRCUIT END NO. |
|---------------------|------|------|-----------------|
| 61 8071 123 XXX 007 | 36.0 | 37.9 | 19 |
| 61 8071 154 XXX 007 | 42.0 | 43.9 | 22 |
| 61 8071 175 XXX 007 | 48.0 | 49.9 | 25 |

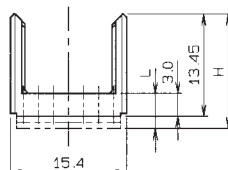
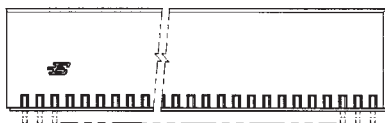

注文コード Ordering Code

61 8071 XXX XXX 007

NUMBER OF CONTACTS

- 133 : 133P 95signal+38ground
- 154 : 154P 110signal+44ground
- 175 : 175P 125signal+50ground

VARIATION

- 300 : TYPE B キー無基板厚 4.8mm用
(without coding key, Base Thickness 4.8mm)
- 310 : TYPE B キー無基板厚 4.0mm用
(without coding key, Base Thickness 4.0mm)
- 320 : TYPE B キー無基板厚 3.2mm用
(without coding key, Base Thickness 3.2mm)

MULTI LINE MODULE CONNECTORS

SERIES

8071

プラグ シュラウド TYPE C, TYPE CR, TYPE AB Plug Shroud

Back Planes TYPE C, CR

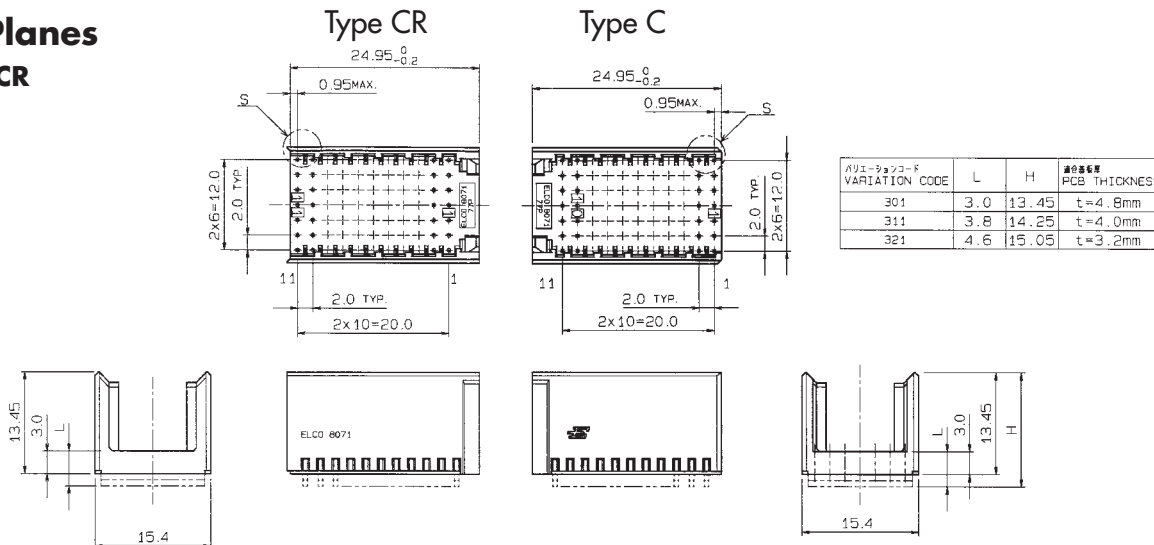

注文コード Ordering Code

Type C 61 8071 077 XXX 007
Type CR 61 8071 077 XXX 007 D

VARIATION
301 : TYPE C, D キー付基板厚 4.8mm用
(with coding key, Base Thickness 4.8mm)
311 : TYPE C, D キー付基板厚 4.0mm用
(with coding key, Base Thickness 4.0mm)
321 : TYPE C, D キー付基板厚 3.2mm用
(with coding key, Base Thickness 3.2mm)

Back Planes TYPE AB

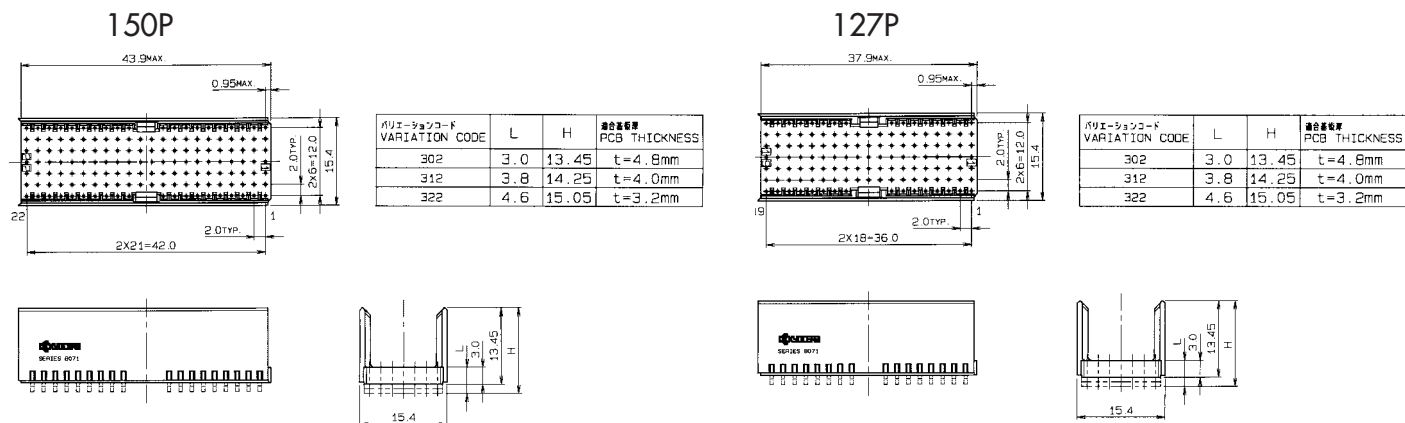

注文コード Ordering Code

61 8071 XXX 3X2 007

NUMBER OF CONTACTS
150 : 150P
127 : 127P

VARIATION
302 : TYPE AB 基板厚 4.8mm用
(Base Thickness 4.8mm)
312 : TYPE AB 基板厚 4.0mm用
(Base Thickness 4.0mm)
322 : TYPE AB 基板厚 3.2mm用
(Base Thickness 3.2mm)

MULTI LINE MODULE CONNECTORS

SERIES

8071

プラグ ストレート/リセプタクル ライトアングル
TYPE AB

Plug Straight/Receptacle Right Angle

Back Planes

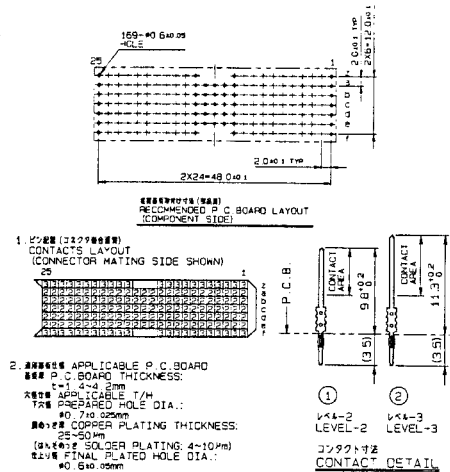
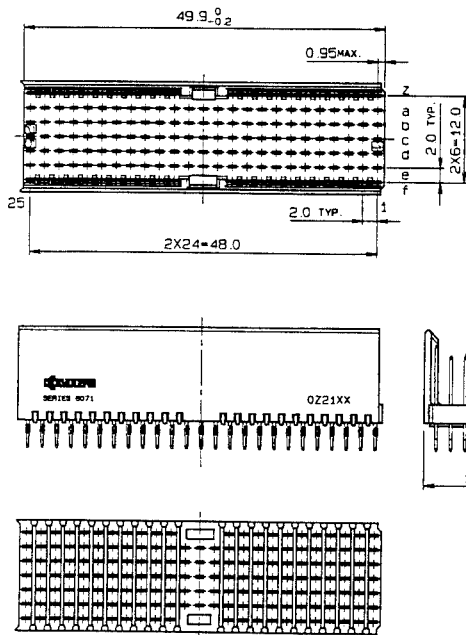

注文コード Ordering Code

17 8071 169 512 XXX

FINISH CODE
862 : Au0.1µm
840 : Au0.38µm
863 : Au0.76µm
833 : Pd/Ni0.65

Daughter Card

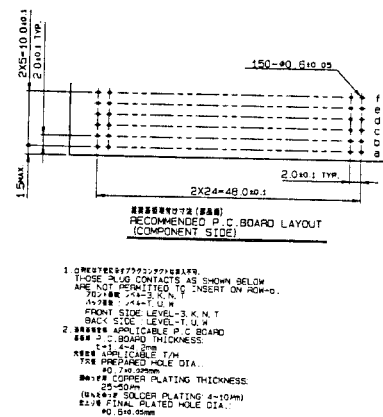
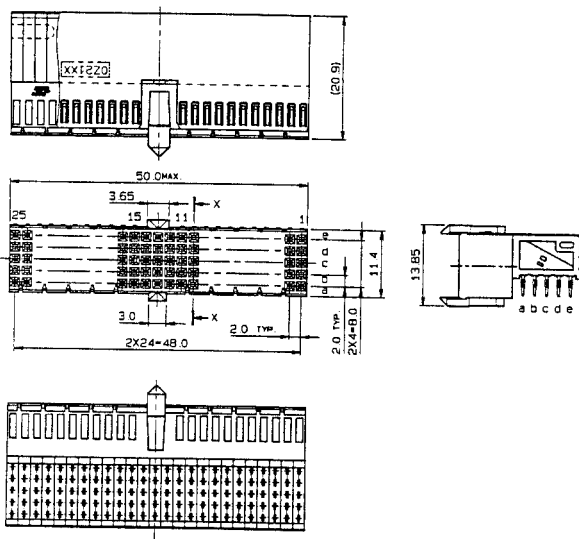

注文コード Ordering Code

27 8071 125 013 XXX

FINISH CODE
862 : Au0.1µm
840 : Au0.38µm
863 : Au0.76µm
833 : Pd/Ni0.65

MULTI LINE MODULE CONNECTORS

SERIES

8071

コーディングキー Coding Key

■Plug

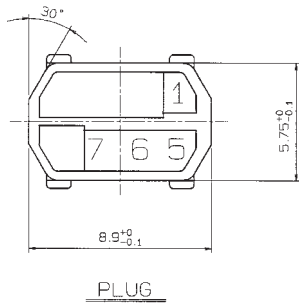
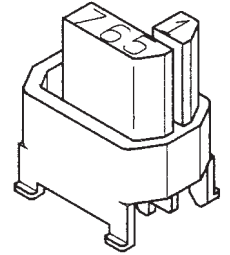
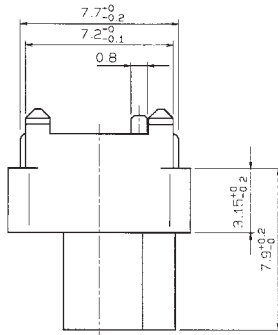

注文コード Ordering Code

81 8071 000 XXX XXX

| | | | | |
|------------------------------|-----------------------------|------------------------------|---------------------------|-----------------------------|
| キーコードNo. KEY CODE No. | 101 003 | 102 006 | 103 008 | 104 002 |
| 色相 COLOR | カドミウムイエロー CADMIUM YELLOW | ブリリアント ブルー BRILLIANT BLUE | パステルオレンジ PASTEL ORANGE | ストロベリーレッド STRAWBERRY RED |
| キーブロック配置 KEY BLOCK LAYOUT | | | | |

■Receptacle

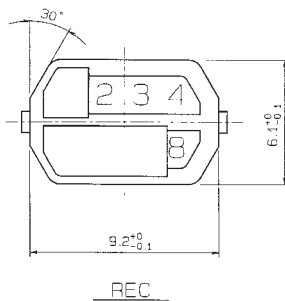
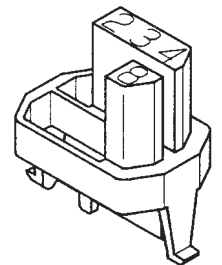
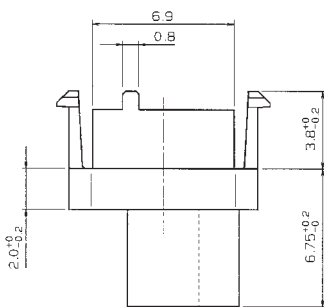

注文コード Ordering Code

82 8071 000 XXX XXX

| | | | | |
|------------------------------|-----------------------------|------------------------------|---------------------------|-----------------------------|
| キーコードNo. KEY CODE No. | 101 003 | 102 006 | 103 008 | 104 002 |
| 色相 COLOR | カドミウムイエロー CADMIUM YELLOW | ブリリアント ブルー BRILLIANT BLUE | パステルオレンジ PASTEL ORANGE | ストロベリーレッド STRAWBERRY RED |
| キーブロック配置 KEY BLOCK LAYOUT | | | | |

SERIES 8071 REQUEST GUIDE

ご案内

8071シリーズプラグコネクタには、長さ別に12種類のピンコンタクトが、用意されています。ユーザーは、用途に応じて選択されたピンコンタクトとその配列をオーダーすることができます。本シートの写しをオーダーシートとして弊社までご用命ください。

- 適用コネクタは、バリエーションA、B及びCタイプに限ります。
- ピンコンタクト配列上の注意点
 - ・ ドーターボードに取り付けられたA、B、Cタイプ・リセプタクル・コネクタと嵌合させる場合は、b列にコンタクトコード：3、K、N、Tは、装填できません。
- プラグコネクタ ピン配列オーダー手順
 - ・ 用途に応じた長さのピンコンタクトをコンタクトバリエーションの表の中から選択し、そのコンタクトコードをP47の必要なコネクタコラムA~Cの中にすべて記入して下さい。
 - ・ 空きピンを要望される場合は、記入漏れが無いようスラッシュを記入して下さい。

NOTES

In case of you mate a Receptacle Connector of A, B, C type on your daughter board, we could not support to insert contact (contact code 3, K, N, T) in B row.

If you need a specially loaded configuration for your application, please use this form. Fill out the grid diagram for the connector style you desire (A, B, C) and mark which pin (3,2,1,K,L,M,N,P,S,T,U,W) is required in each position. If you want blank position connector, please write (/) on this sheets.

ピンコンタクトオーダー記入例

EXAMPLE OF PIN CONTACT ORDER (154P WITH POLARIZING KEY)

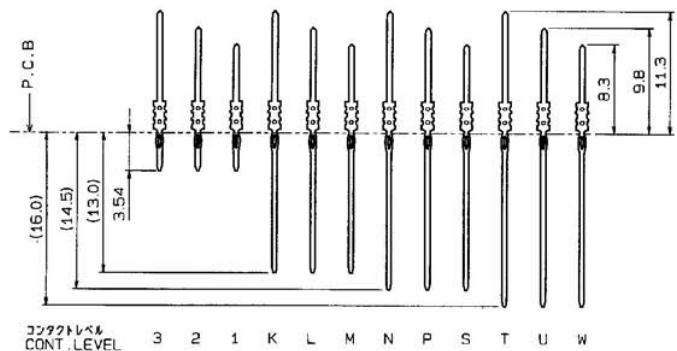
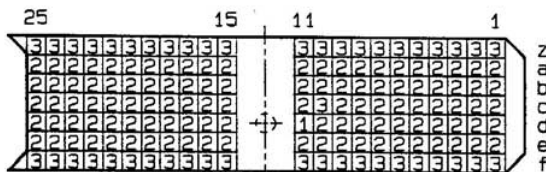

- * コネクタコラム A、B、Cは、すべてコネクタのフロント面側を示します。
- * This column display the front connector side.

Request Sheet

京セラエルコ株式会社宛て

〒224-8512
 横浜市都筑区加賀原 2-1-1
 TEL: 045-943-2900
 FAX: 045-943-2910

To KYOCERA ELCO Corporation

1-1 Kagahara 2-Chome Tsuzuki-ku Yokohama
 〒224-8512 JAPAN
 TEL: 045-943-2907
 FAX: 045-943-2910

住所 / Address: _____

社名 / Company: _____

部課名 / Job Function: _____

氏名 / Name: _____

TEL: _____

Fax: _____

E-Mail Address: _____

b列について: リセプタクル側がライトアングルの場合、プラグコンタクトの長さに規制が出ます。

リセ側ライトアングルの場合: b列・1、2、L、M、P、S、U、W (3、K、N、Tは使用できません)

リセ側ストレートの場合: b列・1、2、3、K、L、M、N、P、S、T、U、W (全て使用できます)

Row b: When the receptacle connector is right angle type, the length of contacts of the plug connector shall be restricted.

When the receptacle is right angle type, pins in Row b of the plug connector shall be 1, 2, L, M, P, S, U and W. (3, K, N, and T are not usable.)

When the receptacle is Vertical type, all of (1, 2, 3, K, L, M, N, P, S, T, U and W) are usable for pins in Row b of the plug connector.

Connector Column A

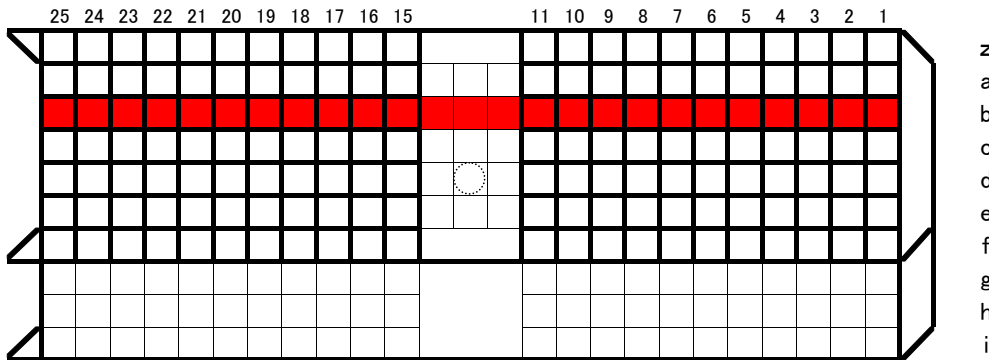

Connector Column B

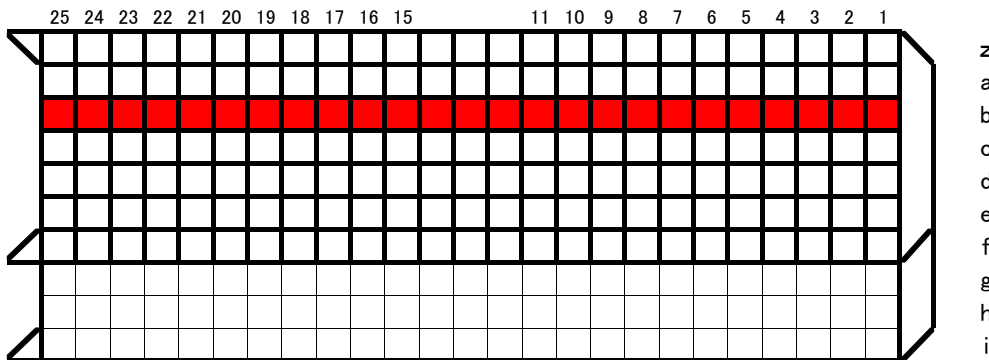

Connector Column C

77P With Polarizing Key

