

### PNP エピタキシャル形シリコン・トランジスタ 高速度スイッチング用

2SB1721 は、IC の出力から直接ドライブできるシリコン・パワー・トランジスタです。OA、FA 機器等のモータ・ドライバ、ソレノイド・ドライバに最適です。

#### 特 徴

直流電流増幅率が高い。

$h_{FE} \quad 100 (V_{CE} = -5.0 \text{ V}, I_C = -0.5 \text{ A})$

表面実装対応品として Z タイプがあります。

#### オーダ情報

オーダ名称	パッケージ
2SB1721	TO-251 (MP-3)
2SB1721-Z	TO-252 (MP-3Z)

#### 絶対最大定格 ( $T_A = 25^\circ\text{C}$ )

項 目	略号	条 件	定 格	単 位
コレクタ - ベース間電圧	$V_{CBO}$		-60	V
コレクタ - エミッタ間電圧	$V_{CEO}$		-60	V
エミッタ - ベース間電圧	$V_{EBO}$		-7.0	V
コレクタ電流 (直流)	$I_{C(DC)}$		-3.0	A
コレクタ電流 (パルス)	$I_{C(pulse)}$	PW 10 ms, Duty Cycle 50%	-6.0	A
ベース電流 (直流)	$I_{B(DC)}$		-1.0	A
全損失	$P_T$	$T_C = 25^\circ\text{C}$	20	W
		$T_A = 25^\circ\text{C}$	1.0	W
ジャンクション温度	$T_j$		150	$^\circ\text{C}$
保存温度	$T_{stg}$		-55 ~ +150	$^\circ\text{C}$

(TO-251)

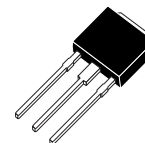

(TO-252)

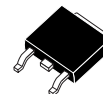

本資料の内容は、予告なく変更することがありますので、最新のものであることをご確認の上ご使用ください。

電気的特性 (T<sub>A</sub> = 25°C)

項目	略号	条件	MIN.	TYP.	MAX.	単位
コレクタシャ断電流	I <sub>CBO</sub>	V <sub>CB</sub> = -60 V, I <sub>E</sub> = 0 A			-10	μA
直流電流増幅率 <sup>注</sup>	h <sub>FE1</sub>	V <sub>CE</sub> = -5.0 V, I <sub>C</sub> = -0.5 A	100		400	-
	h <sub>FE2</sub>	V <sub>CE</sub> = -5.0 V, I <sub>C</sub> = -3 A	20			-
コレクタ飽和電圧 <sup>注</sup>	V <sub>CE(sat)</sub>	I <sub>C</sub> = -3.0 A, I <sub>B</sub> = -300 mA			-1.0	V
ベース飽和電圧 <sup>注</sup>	V <sub>BE(sat)</sub>	I <sub>C</sub> = -3.0 A, I <sub>B</sub> = -300 mA			-2.0	V
利得帯域幅積	f <sub>r</sub>	V <sub>CE</sub> = -5.0 V, I <sub>C</sub> = -0.5 A		5		MHz
コレクタ容量	C <sub>ob</sub>	V <sub>CB</sub> = -10 V, I <sub>E</sub> = 0 A, f = 1.0 MHz		80		pF
ターンオン時間	t <sub>on</sub>	I <sub>C</sub> = -2.0 A, R <sub>L</sub> = 15 Ω, I <sub>B1</sub> = -I <sub>B2</sub> = -200 mA, V <sub>CC</sub> = -30 V		0.4		μs
蓄積時間	t <sub>stg</sub>			1.7		μs
下降時間	t <sub>r</sub>		測定回路図参照		0.5	

注 パルス測定 PW 350 μs, Duty Cycle 2%

スイッチング時間 (t<sub>on</sub>, t<sub>stg</sub>, t<sub>r</sub>) 測定回路

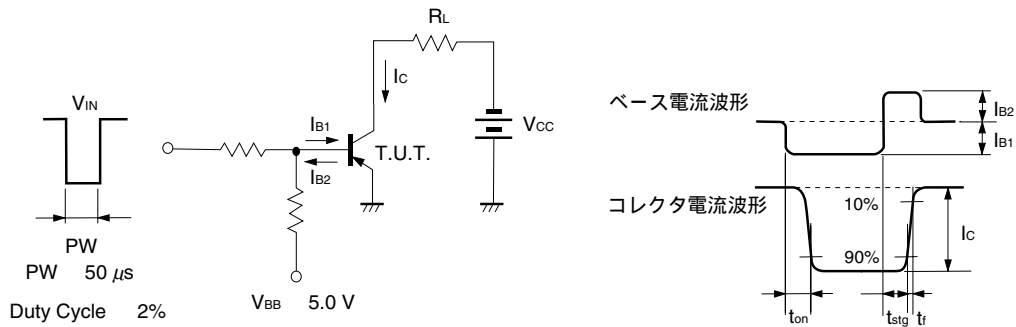

特性曲線 (TA = 25°C)

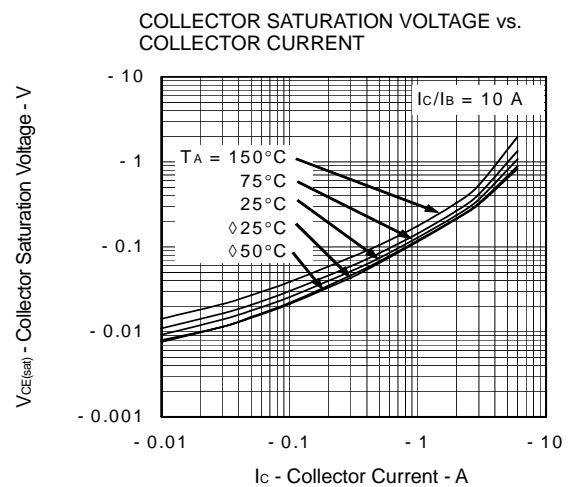
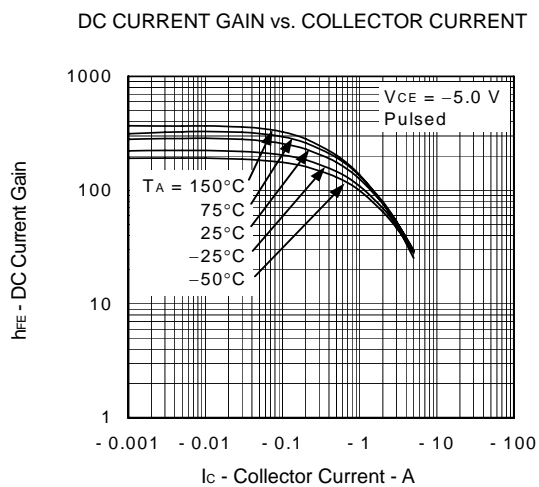
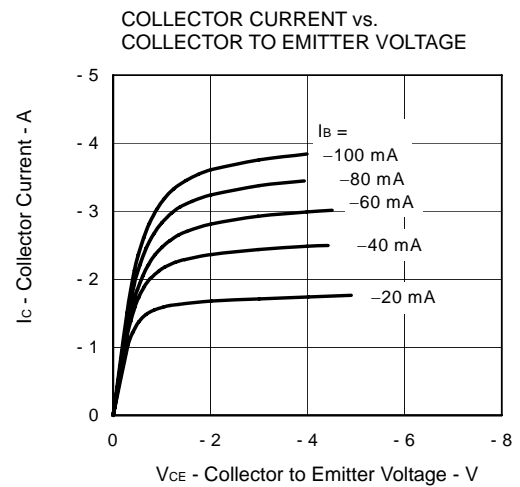
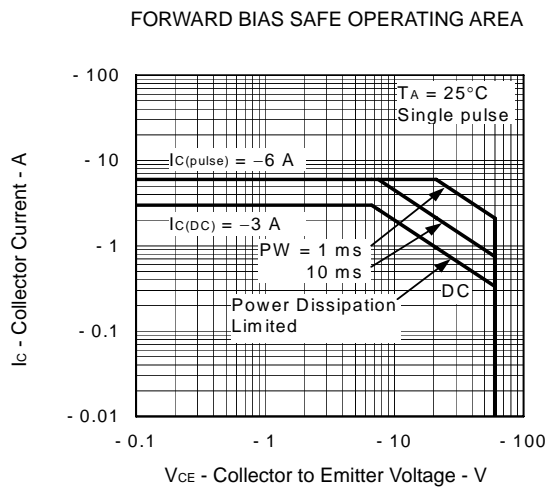
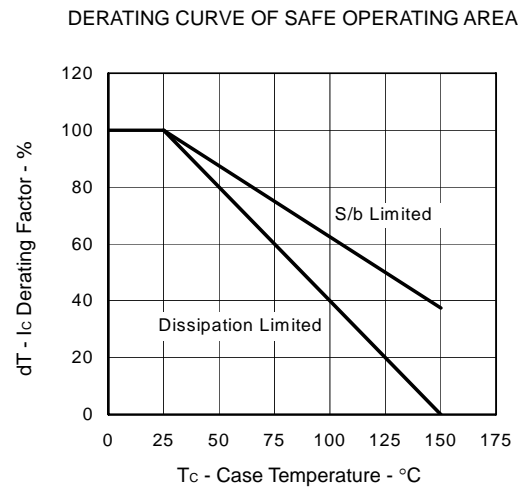
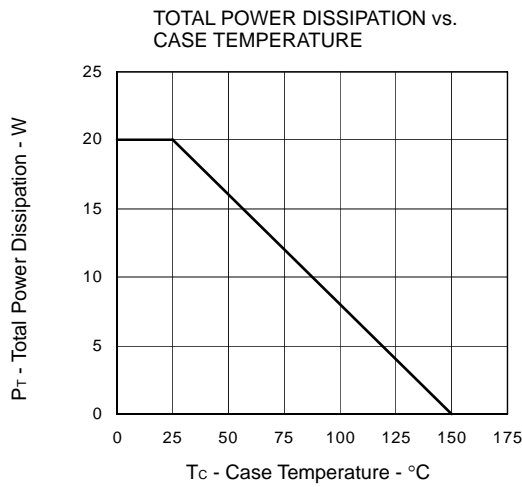

TRANSIENT THERMAL RESISTANCE vs. PULSE WIDTH

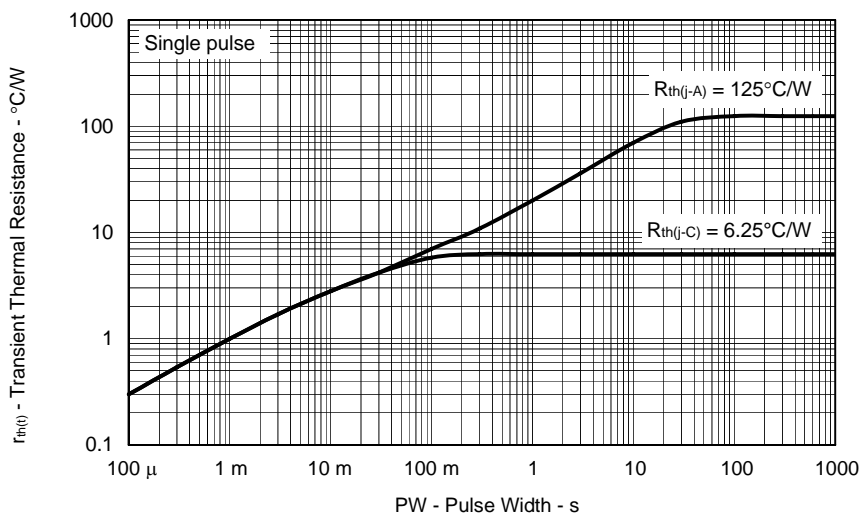

BASE SATURATION VOLTAGE vs. COLLECTOR CURRENT

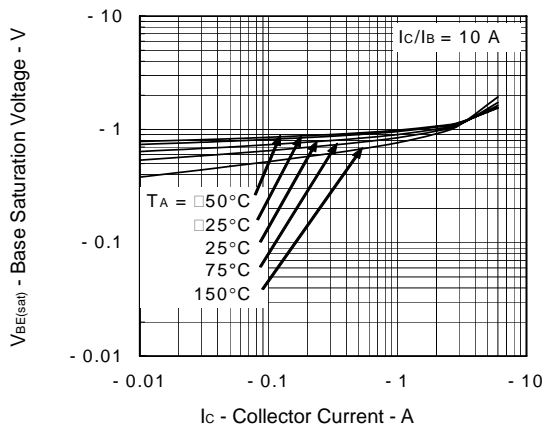

GAIN BAND WIDTH PRODUCT vs. COLLECTOR CURRENT

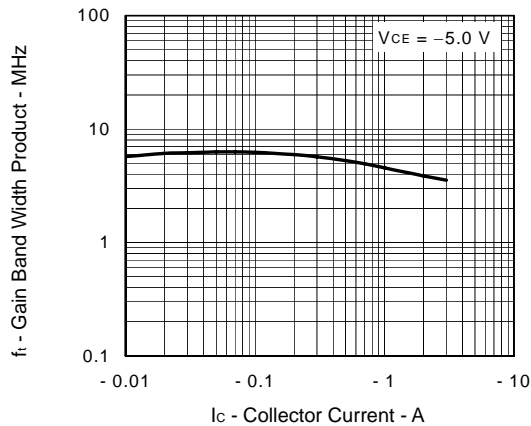

OUTPUT CAPACITANCE vs. COLLECTOR TO BASE VOLTAGE

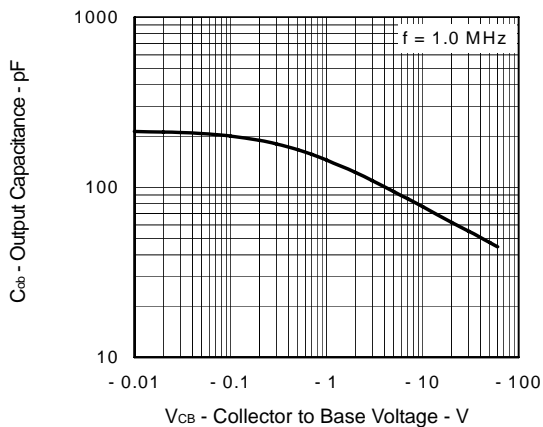

SWITCHING CHARACTERISTICS

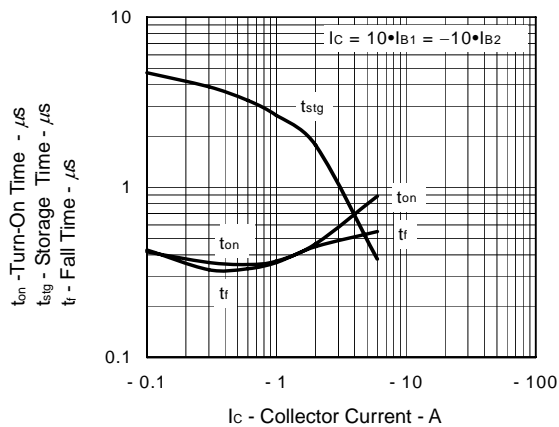

外形図 (単位 : mm)

1) TO-251 (MP-3)

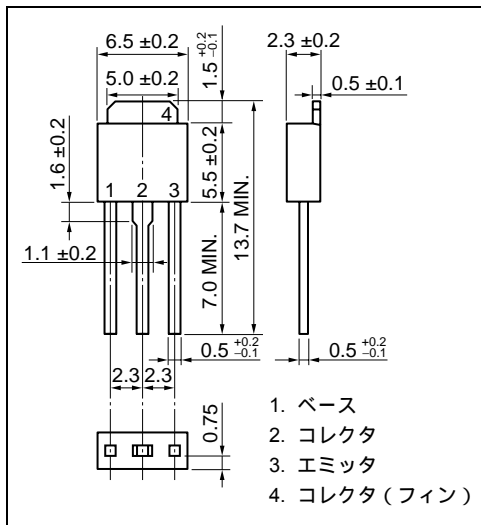

2) TO-252 (MP-3Z)

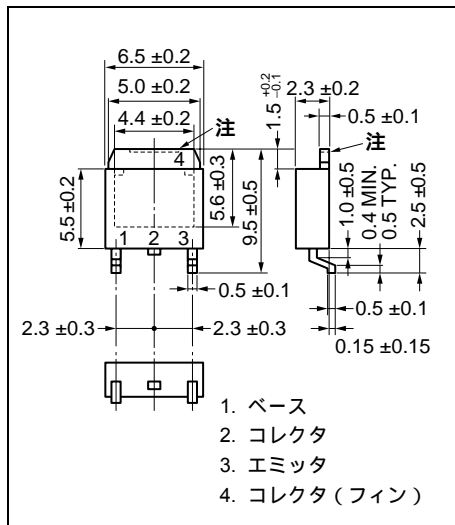

注 放熱板の切りしろは, 0 ~ 0.2 mm.

- 本資料に記載されている内容は2006年7月現在のもので、今後、予告なく変更することがあります。量産設計の際には最新の個別データ・シート等をご参照ください。
- 文書による当社の事前の承諾なしに本資料の転載複製を禁じます。当社は、本資料の誤りに関し、一切その責を負いません。
- 当社は、本資料に記載された当社製品の使用に関連し発生した第三者の特許権、著作権その他の知的財産権の侵害等に関し、一切その責を負いません。当社は、本資料に基づき当社または第三者の特許権、著作権その他の知的財産権を何ら許諾するものではありません。
- 本資料に記載された回路、ソフトウェアおよびこれらに関する情報は、半導体製品の動作例、応用例を説明するものです。お客様の機器の設計において、回路、ソフトウェアおよびこれらに関する情報を使用する場合には、お客様の責任において行ってください。これらの使用に起因しお客様または第三者に生じた損害に関し、当社は、一切その責を負いません。
- 当社は、当社製品の品質、信頼性の向上に努めておりますが、当社製品の不具合が完全に発生しないことを保証するものではありません。当社製品の不具合により生じた生命、身体および財産に対する損害の危険を最小限度にするために、冗長設計、延焼対策設計、誤動作防止設計等安全設計を行ってください。
- 当社は、当社製品の品質水準を「標準水準」、「特別水準」およびお客様に品質保証プログラムを指定していただく「特定水準」に分類しております。また、各品質水準は、以下に示す用途に製品が使われることを意図しておりますので、当社製品の品質水準をご確認ください。

標準水準：コンピュータ、OA機器、通信機器、計測機器、AV機器、家電、工作機械、パーソナル機器、産業用ロボット

特別水準：輸送機器（自動車、電車、船舶等）、交通用信号機器、防災・防犯装置、各種安全装置、生命維持を目的として設計されていない医療機器

特定水準：航空機器、航空宇宙機器、海底中継機器、原子力制御システム、生命維持のための医療機器、生命維持のための装置またはシステム等

当社製品のデータ・シート、データ・ブック等の資料で特に品質水準の表示がない場合は、標準水準製品であることを表します。意図されていない用途で当社製品の使用をお客様が希望する場合には、事前に当社販売窓口までお問い合わせください。

(注)

- (1) 本事項において使用されている「当社」とは、NECエレクトロニクス株式会社およびNECエレクトロニクス株式会社とその総株主の議決権の過半数を直接または間接に保有する会社をいう。
- (2) 本事項において使用されている「当社製品」とは、(1)において定義された当社の開発、製造製品をいう。

M8E 02.11

## 【発行】

### NECエレクトロニクス株式会社

〒211-8668 神奈川県川崎市中原区下沼部1753

電話(代表)：044(435)5111

—— お問い合わせ先 ——

## 【ホームページ】

NECエレクトロニクスの情報がインターネットでご覧になれます。

URL(アドレス) <http://www.necel.co.jp/>

## 【営業関係、技術関係お問い合わせ先】

半導体ホットライン

(電話：午前 9:00～12:00、午後 1:00～5:00)

電話：044-435-9494

E-mail：[info@necel.com](mailto:info@necel.com)

## 【資料請求先】

NECエレクトロニクスのホームページよりダウンロードいただくか、NECエレクトロニクスの販売特約店へお申し付けください。

C04.2T