

## HPI-210

HPI-210は、メタルキャップをハーメチックシーリングしたT0-18タイプのシリコンPIN形フォトダイオードです。屋外使用等厳しい条件下での信頼性が高められ、経時変化が少なく、耐久性、高信頼性の要求に答えます。

The HPI-210, a silicon PIN photodiode mounted in durable, hermetically sealed T0-18 metal can package, provides years of reliable performance even under demanding conditions such as use outdoors.

## ■特長 FEATURES

- 高速応答  
High speed response
- 広指向角 $\pm 65^\circ$   
Wide angular response  $\Delta\theta \pm 65^\circ$
- 薄型  
Low profile  $h=2.6\text{mm}$

## ■用途 APPLICATIONS

- 光ファイバー用  
Optical fibers
- 光電スイッチ  
Optical Swithes

## ■外形寸法 DIMENSIONS (Unit : mm)

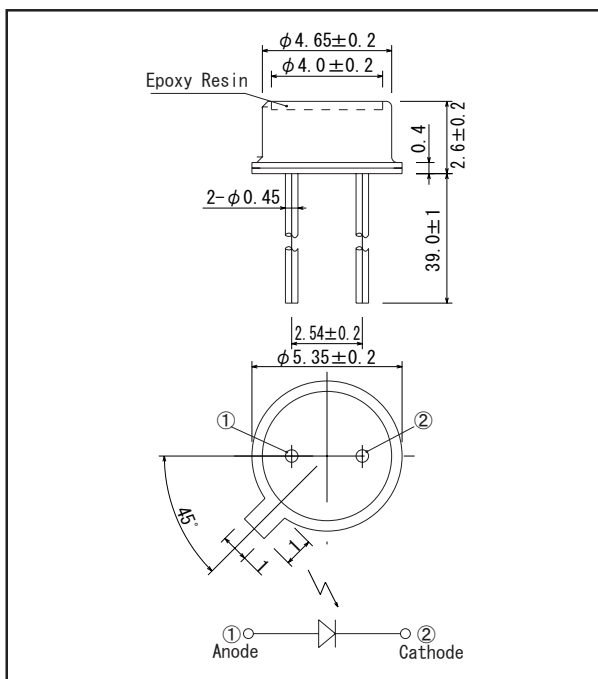

## ■最大定格 MAXIMUM RATINGS

(Ta=25°C)

Item	Symbol	Rating	Unit
逆電圧 Reverse voltage	$V_R$	30	V
動作温度 Operating temp.	Topr.	-20~+80	°C
保存温度 Storage temp.	Tstg.	-20~+80	°C
半田付温度 Soldering temp*1	Tsol.	240	°C

\*1. リード根元より2mm離れた所で5秒

For MAX. 5 seconds at the position of 2 mm from the resin edge

## ■電気的光学的特性 ELECTRO-OPTICAL CHARACTERISTICS

(Ta=25°C)

Item	Symbol	Conditions	Min.	Typ.	Max.	Unit.
開放電圧 Open circuit voltage	$V_{oc}$	$E_v = 1,000\text{Lx}^*2$		0.35		V
短絡電流 Short circuit current	$I_{sc}$	$E_v = 1,000\text{Lx}^*2$		20		$\mu\text{A}$
カーブファクター Curve factor	C.F.			—		—
暗電流 Dark current	$I_d$	$V_R = 20\text{V}$			10	nA
端子間容量 Capacitance	$C_t$	$V_R = 3\text{V}, f = 1\text{MHz}$		16		pF
開放電圧温度係数 Temperature coefficient of $V_{oc}$	$\alpha_t$			—		$\text{mV}/^\circ\text{C}$
短絡電流温度係数 Temperature coefficient of $I_{sc}$	$\beta_t$			—		$\%/^\circ\text{C}$
分光感度 Spectral sensitivity	$\lambda$			450~1,050		nm
ピーク感度波長 Peak wavelength	$\lambda_p$			900		nm
半値角 Half angle	$\Delta\theta$			$\pm 65$		deg

\*2. 色温度=2856K標準タングステン電球

Color temp. = 2856K standard Tungsten lamp

本資料に記載しております内容は、技術の改良、進歩等によって予告なしに変更されることがあります。ご使用の際には、仕様書をご用命のうえ、内容の確認をお願い致します。

The contents of this data sheet are subject to change without advance notice for the purpose of improvement. When using this product, would you please refer to the latest specifications.

Aug. 2008

# HPI-210

■短絡電流/順電圧特性  $I_{sc}/V_F$

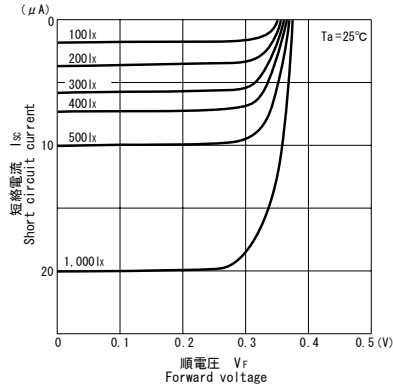

■短絡電流/照度特性  $I_{sc}/E_v$

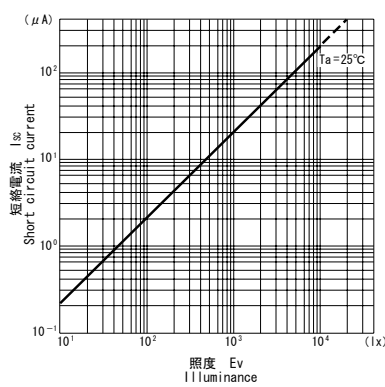

■暗電流/周囲温度特性  $I_d/T_a$

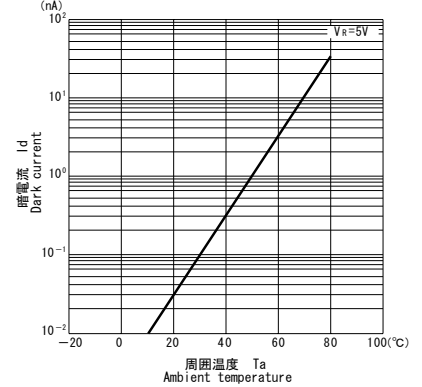

■分光感度特性

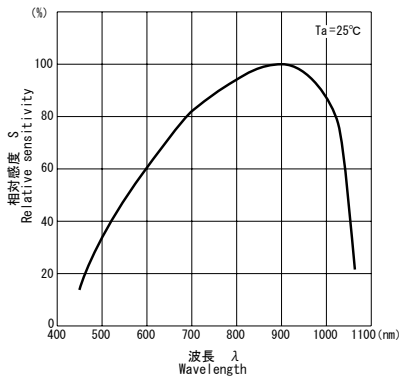

■暗電流/逆電圧特性  $I_d/V_R$

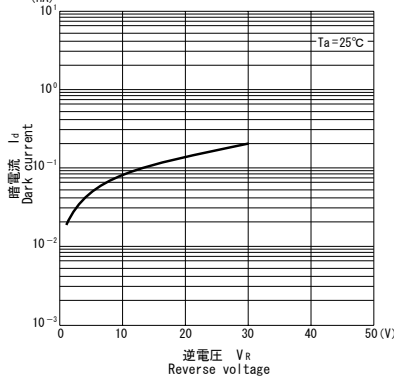

■指向特性

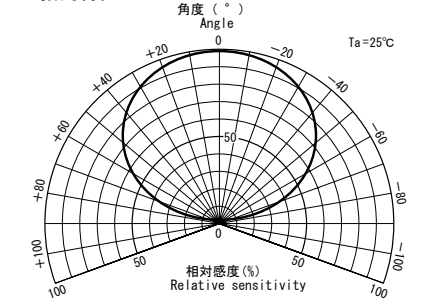

■端子間容量/逆電圧特性  $C_t/V_R$

