

Series	タイプ 形状	DINコネクタについて/DIN Connector 仕様/Spec sheet	
		Type Shape	
			2 3
8272	ハンダ付 DIN-Qタイプ	Soldering DIN-Q type	4
	プラグ2列ストレート	Vertical type 2-row Plug	
8272	ハンダ付/ワイヤーラッピング 拡張DIN-Nタイプ	Soldering/Wire wrapping Extended DIN-N type	5
	プラグ2列ストレート	Vertical type 2-row Plug	
8272	ハンダ付 DIN-B/拡張DIN-Nタイプ	Soldering DIN-B/Extended DIN-N type	6
	プラグ2列ライトアングル	Right Angle type 2-row Plug	
8345	ハンダ付/ワイヤーラッピング DIN-B/拡張DIN-Nタイプ	Soldering/Wire-wrapping DIN-B/Extended DIN-N type	7
	リセプタクル2列ストレート	Vertical type 2-row Receptacle	
8345	ハンダ付 DIN-Qタイプ	Soldering DIN-Q type	8
	リセプタクル2列ライトアングル	Right Angle type 2-row Receptacle	
8345	ハンダ付 拡張DIN-Nタイプ	Soldering Extended DIN-N type	9
	リセプタクル2列ライトアングル	Right Angle type 2-row Receptacle	
8272	ハンダ付 DIN-Rタイプ	Soldering DIN-R type	10
	プラグ3列ストレート	Vertical type 3-row Plug	
8272	ハンダ付/ワイヤーラッピング 拡張DIN-Nタイプ	Soldering/Wire wrapping Extended DIN-N type	11
	プラグ3列ストレート	Vertical type 3-row Plug	
8272	ハンダ付 DIN-Cタイプ	Soldering DIN-C type	12
	プラグ3列ライトアングル	Right Angle type 3-row Plug	
8345	ハンダ付/ワイヤーラッピング DIN-Cタイプ	Soldering/Wire wrapping DIN-C type	13
	リセプタクル3列ストレート	Vertical type 3-row Receptacle	
8345	ハンダ付 DIN-Rタイプ	Soldering DIN-R type	14
	リセプタクル3列リバースライトアングル	Reverse Right Angle type 3-row Receptacle	
8272	プレスフィット DIN-Qタイプ	Press-fit DIN-Q type	15
	プラグ2列	2-row Plug	
8272	プレスフィット 拡張DIN-Nタイプ	Press-fit Extended DIN-N type	16
	プラグ2列	2-row Plug	
8345	プレスフィット DIN-B/拡張DIN-Nタイプ	Press-fit DIN-B/Extended DIN-N type	17
	リセプタクル2列	2-row Receptacle	
8272	プレスフィット DIN-Rタイプ	Press-fit DIN-R type	18
	プラグ3列	3-row Plug	
8272	プレスフィット 拡張DIN-Nタイプ	Press-fit Extended DIN-N type	19
	プラグ3列	3-row Plug	
8345	プレスフィット DIN-Cタイプ	Press-fit DIN-C type	20
	リセプタクル3列	3-row Receptacle	
8272	ハンダ付/プレスフィット エジェクター付	Soldering/Press-fit with an ejector	21
	プラグ3列	3-row Plug	
8272	エジェクター付	With an ejector	22
	プラグウエハー3列	Wafer type 3-row Plug	
8455	圧着タイプ	Crimping type	23
	リセプタクルインシュレータ2列	2-row Receptacle insulator	
8455	圧着タイプ	Crimping type	24
	リセプタクルインシュレータ3列	3-row Receptacle insulator	
8459	圧着タイプ	IDC type	25
	インシュレータ3列	3-row insulator	
	アプリケーション	Application	26

DINコネクタについて (DIN Connector)

エレクトロニクス界の国際化にともないコネクタにも、メタル対メタル接触の信頼性およびコスト効率性を持つ国際的な規格が要求されるようになりました。これらの条件を満たすのが、DIN41612規格に適合するコネクタです。

DINコネクタはドイツ工業規格品で、現在ではヨーロッパ各国をはじめ全世界で採用が増えている代表的規格です。高密度、低嵌合力、ツーピース型、2/3列配列といった特性を有し、基板装着時のトラブルをなくし、完全な嵌合と正しい接触を可能にした構造です。

エルコDINコネクタは、DINおよびその拡張タイプ、さらに圧着、圧接、同軸/高電流用タイプなど、豊富なバリエーションを取り揃えています。

Accompanied by the globalization of the electronics industry, it is required for connector manufacturers to establish standards that can be comparable to international ones to assure reliability in metal-to-metal contact and high cost efficiency. It is the connectors that are compliant to DIN41612 standards to satisfy the conditions aforementioned.

German industry standards are dominant and now adopted in worldwide let alone European countries, and DIN connectors are compliant to the standards. Having features such as suitable for high density package, low force to connect, two-piece type, and 2/3 rows of pin array, DIN connectors are less-troubled product in mounting on printed circuit boards, and the structure enables perfect mating and appropriate contact of the connectors.

DIN connectors supplied by us (KYOCERA ELCO Corp., referred to as KEC) have a wide variety of types including crimping type, IDC type, and the one applicable to coaxial and a large current cables, based on DIN type and its varieties.

DINコネクタバリエーション (Varieties of DIN Connectors)

タイプ (Type)	列 (Row)	プラグ (Plug)	リセプタクル (Receptacle)
DIN-B	2	ライトアングルタイプ (Right Angle)	ストレートタイプ (Vertical)
DIN-C	3		
DIN-Q	2	ストレートタイプ (Vertical)	ライトアングルタイプ (Right Angle)
DIN-R	3		
拡張DIN-N (Extended DIN-N)	2/3	エルコがDIN規格41612に準拠して独自に開発した製品で、ストレート/ライトアングルがあります。 (DIN 41612 compliant product originally developed by KEC. Both Vertical and Right Angle types are available.)	
圧着 (Crimping)	2/3	(他のDINシリーズのプラグと嵌合) (Mated to other DIN type plugs)	○
圧接 (IDC)	3	(他のDINシリーズのプラグと嵌合) (Mated to other DIN type plugs)	○
DIN-M (同軸/高電流用) DIN-M (For coaxial/ a large current cables)	3	ライトアングルタイプ (Right Angle)	ストレートタイプ (Vertical)

キンク加工とワンタッチロックについて

ハンダ加工時における浮き上がりを防止するため、ストレートタイプにはキンク加工を施したもの、ライトアングルタイプにはワンタッチロックを備えたものも用意しました。キンク加工は対角4カ所。ワンタッチロックは両端2カ所で、基板取付穴径は既存のワンタッチロックなしの場合と変わりません。

Kinked Contact and One Touch Lock Metal Tab

In order to prevent inappropriateness in soldered posture of connectors on the printed circuit boards, kinked contacts are applied to the vertical type leads and the one touch lock metal tabs are equipped in the right angle type connectors. The kinked contact is applied for the corner pins, 4 pins. Two metal tabs both ends of a connector are equipped for one touch locking function. The diameter of the holes for the metal tabs are common with the ones for screws used in existing connectors that are not equipped with the one touch lock structure.

キンク加工 (Kinked Contacts)

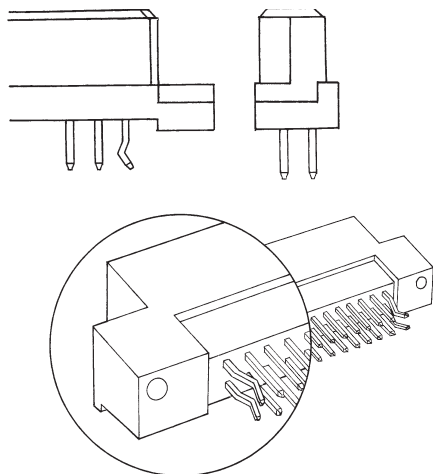

ワンタッチロック (One Touch Lock Metal Tabs)

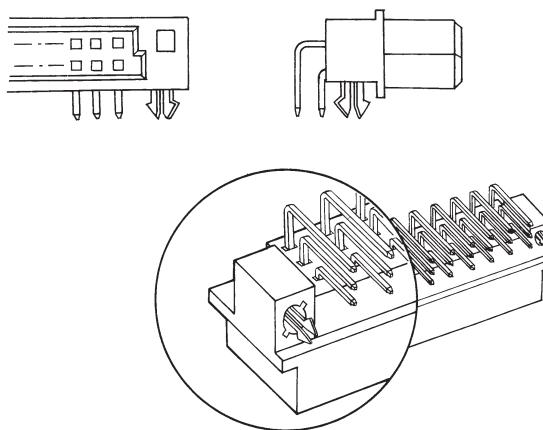

仕様 (Spec Sheet)

ハンダ付ワイヤーラッピングタイプ Soldering/Wire wrapping type

極間隔 Pitch	2.54×2.54mm
定格電流※ Rated current*	3A max.
耐電圧 Dielectric withstanding voltage	AC 1000V rms
接触抵抗 Contact resistance	15mΩ or less
インシュレーター Insulator	Material: PBT UL grade: 94V-0 Color: White
コンタクト Contact	Material: プラグ Plug 黄銅 Bronze リセブタクル Rece. リン青銅 Phosphor bronze Plating: 接触部 Contacting area 部分金メッキ Partly Au Plated ポスト部 Post area ハンダまたは金フラッシュメッキ Solder plated or Au flash plated 全体 Whole ニッケル下地メッキ Nickel undercoat
適用基板厚 Applicable board thickness	1.6mm以下または2.4mm以下 1.6mm or less, or 2.4mm or less

圧着タイプ Crimped type

極間隔 Pitch	2.54×2.54mm
定格電流※ Rated current*	3A max.
耐電圧 Dielectric withstanding voltage	AC 1000V rms
接触抵抗 Contact resistance	20mΩ or less
インシュレーター Insulator	Material: PBT UL grade: 94V-0 Color: White
コンタクト Contact	Material: CA-725 Plating: 接触部 Contacting area 部分金メッキ Partly Au Plated 圧着部 Crimping area ハンダメッキ Solder plated 全体 Whole ニッケル下地メッキ Nickel undercoat
適用電線 Applicable wire	AWG#22~28
仕上り被覆外径 Outside diameter of finished covered wire	φ 1.5mm以下 φ1.5mm or less

プレスフィットタイプ Press-fitting type

極間隔 Pitch	2.54×2.54mm
定格電流※ Rated current*	3A max.
耐電圧 Dielectric withstanding voltage	AC 1000V rms
接触抵抗 Contact resistance	15mΩ or less
インシュレーター Insulator	Material: PBT UL grade: 94V-0 Color: White
コンタクト Contact	Material: プラグ Plug CA-725 リセブタクル Rece. リン青銅 Phosphor bronze Plating: 接触部 Contacting area 部分金メッキ Partly Au Plated ポスト部 Post area ハンダメッキ Solder plated 全体 Whole ニッケル下地メッキ Nickel undercoat
ポスト圧入保持力 Force to press-in and retain the post	圧入力: 20kg/pin以下 Force to press-in: 20kg/pin or less 保持力: 3.0kg/pin以上 Force to retain: 3.0kg/pin or more
適用スルーホール Applicable through hole	下穴径: φ 1.0±0.02 Diameter of prepared hole: φ1.0±0.02 仕上径: φ 0.9 ^{+0.05} _{-0.1} Diameter of finished hole: φ1.0 +0.05/-0.1 銅メッキ: 25~76 μm Copper plating: 25 to 76 μm ハンダメッキ: 7.6 μm Solder plating: 7.6 μm
適用基板材質 Applicable board material	FR-4, G-10
適用基板厚 Applicable board thickness	1.6±0.15~3.2±0.2mm

圧接タイプ IDC type

極間隔 Pitch	2.54×2.54mm
定格電流※ Rated current*	3A max.
耐電圧 Dielectric withstanding voltage	AC 1000V rms
インシュレーター Insulator	Material: PBT UL grade: 94V-0 Color: White
コンタクト Contact	材質: リン青銅 Material: Phosphor bronze メッキ: Plating: 接触部 Contacting area 部分金メッキ Partly Au Plated ポスト部 Post area ハンダまたは金フラッシュメッキ Solder plated or Au flash plated 全体 Whole ニッケル下地メッキ Nickel undercoat
適用電線 Applicable wire	AWG#28、7本/0.127mm 7 leads of AWG #28/0.127mm スズメッキ軟銅撚線 Sn plated annealed copper twisted wire 絶縁体: 耐熱PVC Insulator: Heat resistance PVC 導体ピッチ: 1.27±0.05mm Conductor pitch: 1.27±0.05mm

8272/8345シリーズ UL FILE No. E67646

※定格電流: UL規格に準拠する場合は最大1.5A。IEC/DIN規格に準拠する場合は最大3A。

Series 8272/8345: UL File No. E67646

*Rated current: 1.5A at maximum in conformity with UL standards, 3A at maximum in conformity with IEC/DIN standards.

SERIES 8272

ハンダ付 DIN-Qタイプ
プラグ2列ストレート
Soldering DIN-Q type
Vertical type 2-row plug

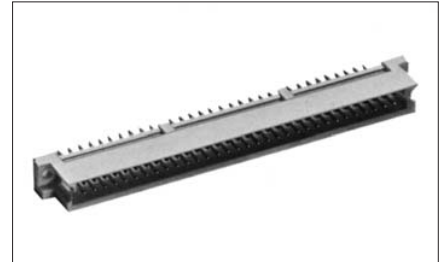
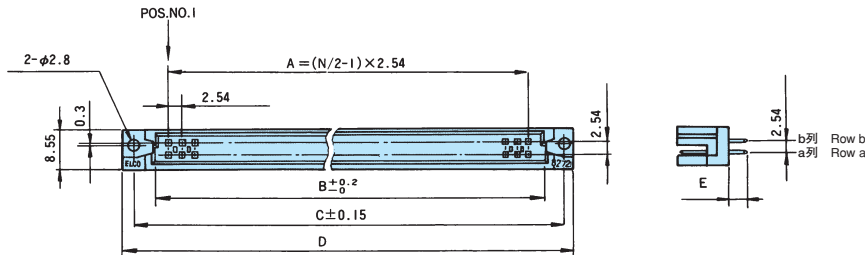
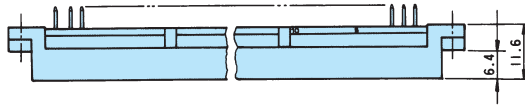

推奨取付寸法 Recommended mounting dimensions

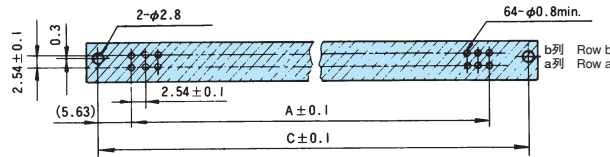

注文コード/Ordering code

型番構成/Part number

00 8272 264 XXX XXX

極数/Number of positions

極数/ Number of positions	A	B	C	D
64	78.74	85.25	90.0	95.0

テール形状/Tail shape

コードNo./Code No.	テール形状/Tail shape
004	標準/Standard
504	キンク加工 (E=3.9のみ) /Kinked (E=3.9 only)

バリエーション/Variation

メッキ μm/Plating (μm)				
接触部/ Contacting area	0.1 金/Gold	0.25 金/Gold	0.5 金/Gold	0.76 金/Gold
ポスト部/ Post area	ハンダ/Solder	ハンダ/Solder	ハンダ/Solder	ハンダ/Solder
バリエーションコード/Variation code				テール長さ=E/Tail length=E
312	322	332	342	3.9
412	422	432	442	13.0

※鉛フリーめっきは型番最後に+が付きます。詳しくは営業にお問い合わせください。
For the lead-free plated type, "+" is added to the end of each part number. For details, please consult the sales representative.

SERIES 8272

ハンダ付/ワイヤーラッピング
拡張DIN-Nタイプ プラグ2列ストレート

Soldering/Wire wrapping
Extended DIN-N type
Vertical type 2-row plug

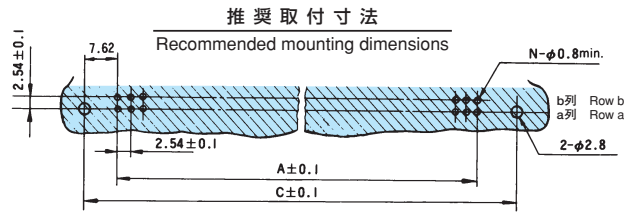
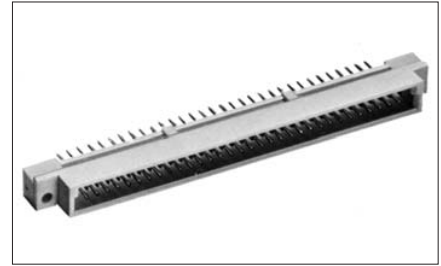
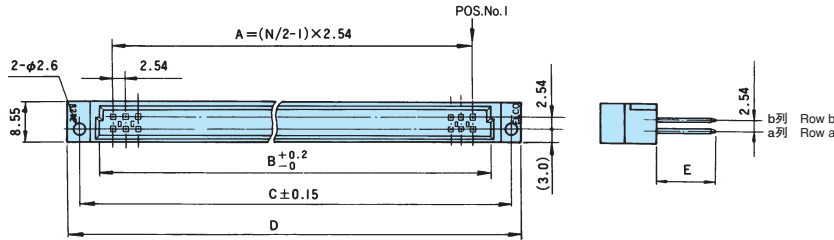
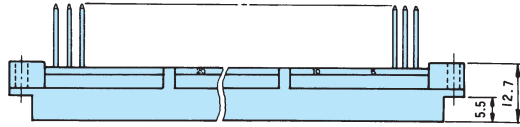

- 拡張DIN-Nタイプとは当社がDIN規格41612に準拠して独自に開発した製品です。
- The extended DIN-N type is a type developed originally by us in conformity with DIN41612

注文コード/Ordering code

型番構成/Part number

00 8272 2XX XXX XXX

極数/Number of positions

極数/ Number of positions	A	B	C	D
20	22.86	29.37	38.10	43.30
30	35.56	42.07	50.80	56.00
44	53.34	59.85	68.58	73.78
50	60.96	67.47	76.20	81.40
64	78.74	85.25	93.98	99.18
90	111.76	118.27	127.00	132.20
100*	124.46	130.97	139.70	144.90

* 注文コードは00
* Ordering code is "00"

テール形状/Tail shape

コードNo./Code No.	テール形状/Tail shape
003	標準/Standard
503	キンク加工 (E=3.9のみ)/Kinked (E=3.9 only)

バリエーション/Variation

メッキ μm/Plating (μm)				
接触部/ Contacting area	0.1 金/Gold	0.25 金/Gold	0.5 金/Gold	0.76 金/Gold
ポスト部/ Post area	ハンダ/Solder	ハンダ/Solder	ハンダ/Solder	ハンダ/Solder
バリエーション コード/Variation code				
312	322	332	342	テール長さ=E/Tail length=E 3.9 (適用基板厚2.4以下/Applicable board thickness = 2.4 or less)
412	422	432	442	
				13.0

※鉛フリーめっきは型番最後尾に+が付きます。詳しくは営業にお問い合わせください。
For the lead-free plated type, "+" is added to the end of each part number. For details, please consult the sales representative.

SERIES 8272

ハンダ付 DIN-B/拡張DIN-Nタイプ
プラグ2列ライトアングル

Soldering DIN-B/Extended DIN-N type
Right Angle type 2-row plug

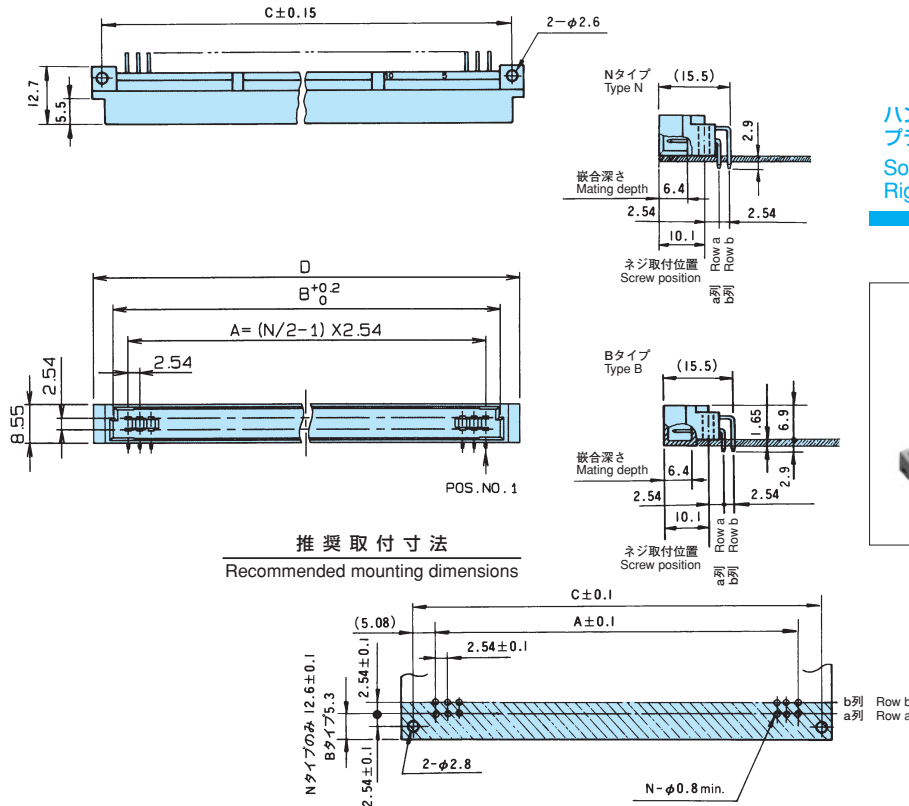
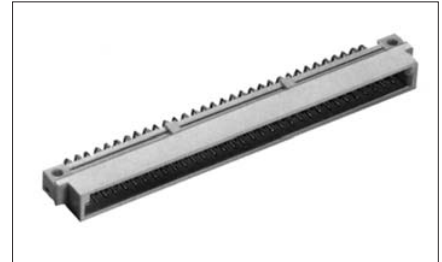

推奨取付寸法
Recommended mounting dimensions

- 拡張DIN-Nタイプとは当社がDIN規格41612に準拠して独自に開発した製品です。
- The extended DIN-N type is a type developed originally by us in conformity with DIN41612

注文コード (適用基板厚1.6mm)/Ordering code (Applicable board thickness 1.6mm)

型番構成/Part number **00 8272 2XX XXX XXX**

極数/Number of positions

極数/ Number of positions	A	B	C	D	備考/Remarks
20	22.86	29.37	33.02	38.02	拡張DIN-Nタイプ/Extended DIN-N type
30	35.56	42.07	45.72	50.72	拡張DIN-Nタイプ/Extended DIN-N type
32	38.10	44.61	48.26	53.26	拡張DIN-Nタイプ/Extended DIN-N type
44	53.34	59.85	63.50	68.50	拡張DIN-Nタイプ/Extended DIN-N type
50	60.96	67.47	71.12	76.12	拡張DIN-Nタイプ/Extended DIN-N type
64	78.74	85.25	88.90	93.90	DIN-B/拡張DIN-Nタイプ/DIN-B/Extended DIN-N type
90	111.76	118.27	121.92	126.92	拡張DIN-Nタイプ/Extended DIN-N type
100*	124.46	130.97	134.62	139.62	拡張DIN-Nタイプ/Extended DIN-N type

* 注文コードは00
* Ordering code is "00"

テール形状/Tail shape

コードNo./Code No.		形状/Shape
DIN-Bタイプ/DIN-B type	拡張DIN-Nタイプ/Extended DIN-N type	標準/Standard
000	001	標準/Standard
500	501	ワンタッチロック/One-touch locking

バリエーション/Variation

メッキ μm/Plating (μm)				
接触部/ Contacting area	0.1 金/Gold	0.25 金/Gold	0.5 金/Gold	0.76 金/Gold
ポスト部/ Post area	ハンダ/Solder	ハンダ/Solder	ハンダ/Solder	ハンダ/Solder
バリエーションコード/Variation code				
	112	122	132	142

※鉛フリーめっきは型番最後尾に+が付きます。詳しくは営業にお問い合わせください。
For the lead-free plated type, "+" is added to the end of each part number. For details, please consult the sales representative.

SERIES 8345

ハンダ付/ワイヤーラッピング
DIN-B/拡張DIN-Nタイプ リセプタクル2列ストレート
Soldering/Wire-wrapping
DIN-B/Extended DIN-N type
Vertical type 2-row receptacle

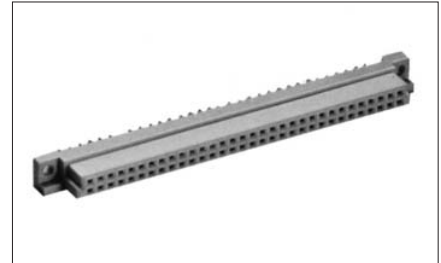
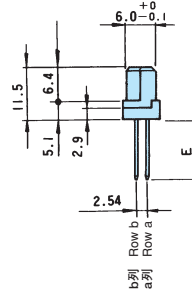
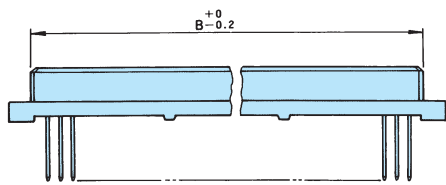
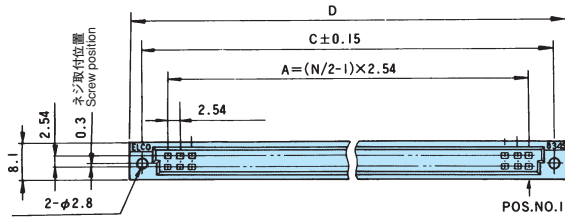

推奨取付寸法
Recommended mounting dimensions

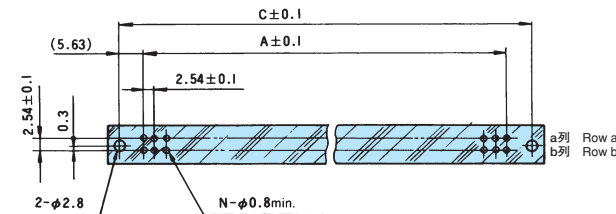

- 拡張DIN-Nタイプとは当社がDIN規格41612に準拠して独自に開発した製品です。
- The extended DIN-N type is a type developed originally by us in conformity with DIN41612

注文コード/Ordering code

型番構成/Part number

00 8345 2XX 9XX 0XX

極数/Number of positions

極数/ Number of positions	A	B	C	D	備考/Remarks
20	22.86	29.12	34.12	39.12	拡張DIN-Nタイプ/Extended DIN-N type
30	35.56	41.82	46.82	51.82	拡張DIN-Nタイプ/Extended DIN-N type
32	38.1	44.36	49.36	54.36	拡張DIN-Nタイプ/Extended DIN-N type
44	53.34	59.6	64.6	69.6	拡張DIN-Nタイプ/Extended DIN-N type
50	60.96	67.22	72.22	77.22	拡張DIN-Nタイプ/Extended DIN-N type
64	78.74	85.0	90.0	95.0	DIN-Bタイプ/DIN-B type
90	111.76	118.02	123.02	128.02	拡張DIN-Nタイプ/Extended DIN-N type
100*	124.46	130.72	135.72	140.72	拡張DIN-Nタイプ/Extended DIN-N type

* 注文コードは00
* Ordering code is "00"

テール形状/Tail shape

コードNo./Code No.	テール形状/Tail shape	テール長さ=E/Tail length=E
900	標準/Standard	13.0
949	標準/Standard	2.9
950	キンク加工/Kinked	2.9 (適用基板厚1.6/Applicable board thickness 1.6)

バリエーション/Variation

メッキ μm/Plating (μm)				
接触部/ Contacting area	0.1 金/Gold	0.25 金/Gold	0.5 金/Gold	0.76 金/Gold
ポスト部/ Post area	ハンダ/Solder	ハンダ/Solder	ハンダ/Solder	ハンダ/Solder
バリエーションコード/Variation code				
	012	022	032	042

※鉛フリーめっきは型番最後尾に+が付きます。詳しくは営業にお問い合わせください。
For the lead-free plated type, "+" is added to the end of each part number. For details, please consult the sales representative.

SERIES 8345

ハンダ付 DIN-Qタイプ
リセプタクル2列ライトアングル
Soldering DIN-Q type
Right Angle type 2-row receptacle

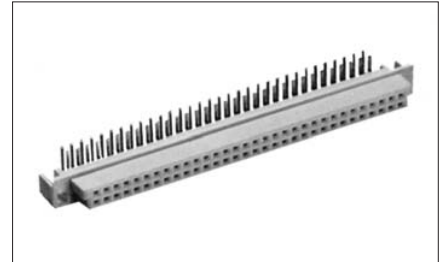
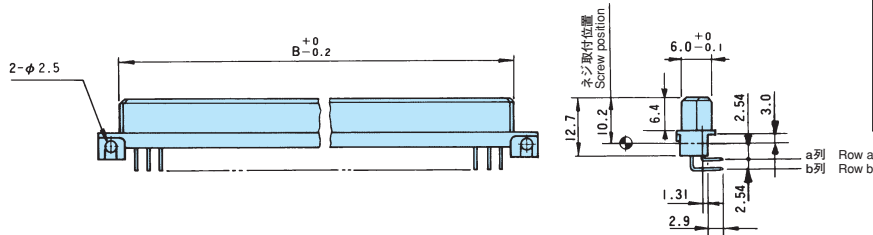
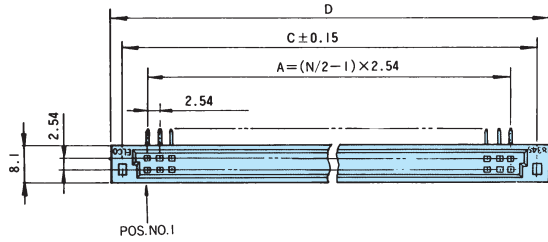

推奨取付寸法
Recommended mounting dimensions

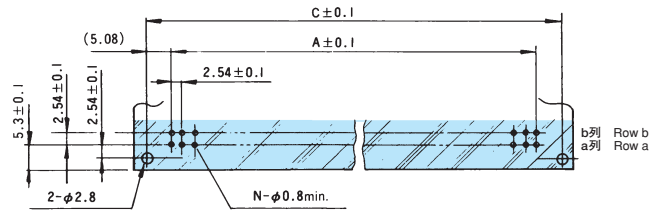

注文コード (適用基板厚1.6mm)/Ordering code (Applicable board thickness 1.6mm)

型番構成/Part number **00 8345 264 XXX 0XX**

極数/Number of positions

極数/ Number of positions	A	B	C	D
64	78.74	85.0	88.9	94.0

テール形状/Tail shape

コードNo./Code No.	テール形状/Tail shape
969	標準/Standard
970	ワンタッチロック/One-touch lock

バリエーション/Variation

メッキ μm/Plating (μm)				
接触部/ Contacting area	0.1 金/Gold	0.25 金/Gold	0.5 金/Gold	0.76 金/Gold
ポスト部/ Post area	ハンダ/Solder	ハンダ/Solder	ハンダ/Solder	ハンダ/Solder
バリエーションコード/Variation code				
	012	022	032	042

※鉛フリーめっきは型番最後尾に+が付きます。詳しくは営業にお問い合わせください。
For the lead-free plated type, "+" is added to the end of each part number. For details, please consult the sales representative.

SERIES 8345

ハンダ付 拡張DIN-Nタイプ
リセプタクル2列ライトアングル
Soldering Extended DIN-N type
Right Angle type 2-row receptacle

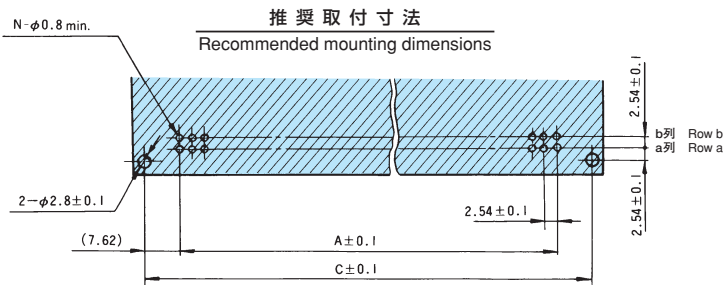
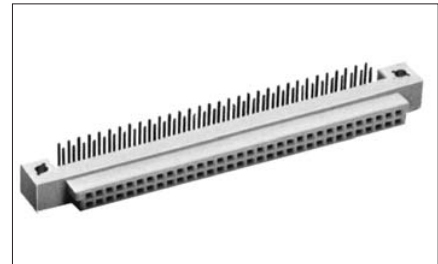
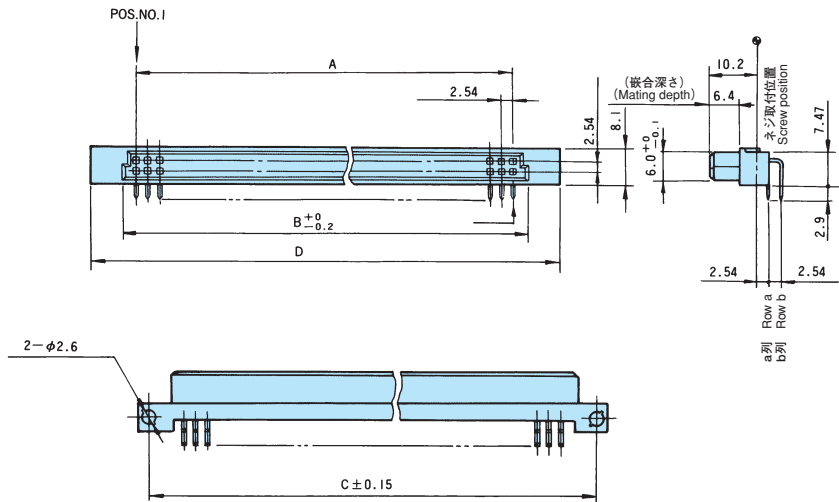

- 拡張DIN-Nタイプとは当社がDIN規格41612に準拠して独自に開発した製品です。
- The extended DIN-N type is a type developed originally by us in conformity with DIN41612

注文コード (適用基板厚1.6mm)/Ordering code (Applicable board thickness 1.6mm)

型番構成/Part number **00 8345 2XX XXX 0XX**

極数/Number of positions

極数/ Number of positions	A	B	C	D
20	22.86	29.02	38.10	43.10
30	35.56	41.72	50.80	55.80
44	53.34	59.50	68.58	73.58
50	60.96	67.12	76.20	81.20
64	78.74	84.90	93.98	98.98
90	111.76	117.92	127.00	132.00
100*	124.46	130.62	139.70	144.70

* 注文コードは00
* Ordering code is "00"

テール形状/Tail shape

コードNo./Code No.	テール形状/Tail shape
989	標準/Standard
990	ワンタッチロック/One-touch lock

バリエーション/Variation

メッキ μm/Plating (μm)				
接触部/ Contacting area	0.1 金/Gold	0.25 金/Gold	0.5 金/Gold	0.76 金/Gold
ポスト部/ Post area	ハンダ/Solder	ハンダ/Solder	ハンダ/Solder	ハンダ/Solder
バリエーションコード/Variation code				
	012	022	032	042

※鉛フリーめっきは型番最後尾に+が付きます。詳しくは営業にお問い合わせください。
For the lead-free plated type, "+" is added to the end of each part number. For details, please consult the sales representative.

SERIES 8272

ハンダ付 DIN-Rタイプ
プラグ3列ストレート
Soldering DIN-R type
Vertical type 3-row plug

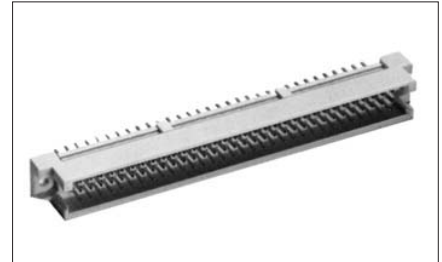
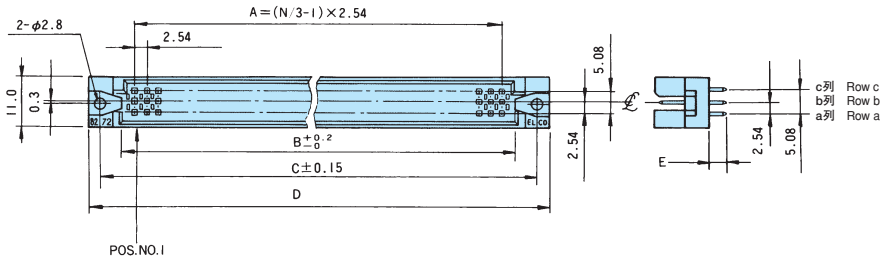
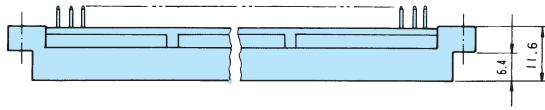

推奨取付寸法 Recommended mounting dimensions

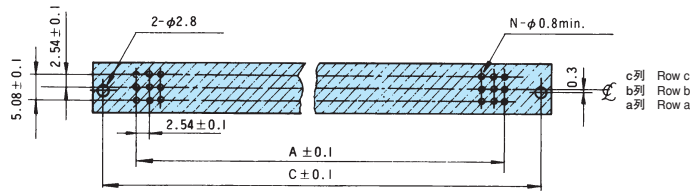

注文コード/Ordering code

型番構成/Part number **00 8272 3XX XXX XXX**

極数/Number of positions

極数/ Number of positions	A	B	C	D	備考/Remarks
64	78.74	85.25	90.0	95.0	a,c列実装/Row a and c are filled
96	78.74	85.25	90.0	95.0	

テール形状/Tail shape

コードNo./Code No.	テール形状/Tail shape
004	標準/Standard
504	キンク加工 (E=3.9のみ) /Kinked (E=3.9 only)

バリエーション/Variation

メッキ μm/Plating (μm)					テール長さ=E/Tail length=E	コンタクト実装/Mounting contacts
接触部/ Contacting area	0.1 金/Gold	0.25 金/Gold	0.5 金/Gold	0.76 金/Gold		
ポスト部/ Post area	ハンダ/Solder	ハンダ/Solder	ハンダ/Solder	ハンダ/Solder		
バリエーションコード/Variation code						
	313	323	333	343	3.9 (適用基板厚2.4以下/Applicable board thickness = 2.4 or less)	全列実装/All rows are filled
	316	326	336	346	3.9 (適用基板厚2.4以下/Applicable board thickness = 2.4 or less)	a+c列実装/Row a and c are filled
	413	423	433	443	13.0	全列実装/All rows are filled
	416	426	436	446	13.0	a+c列実装/Row a and c are filled

※鉛フリーめっきは型番最後に+が付きます。詳しくは営業にお問い合わせください。
For the lead-free plated type, "+" is added to the end of each part number. For details, please consult the sales representative.

SERIES 8272

ハンダ付/ワイヤーラッピング
拡張DIN-Nタイプ プラグ3列ストレート
Soldering/Wire wrapping
Extended DIN-N type Vertical 3-row plug

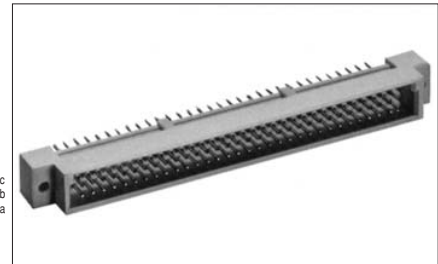
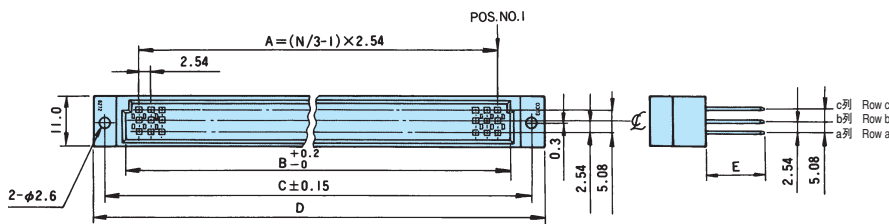
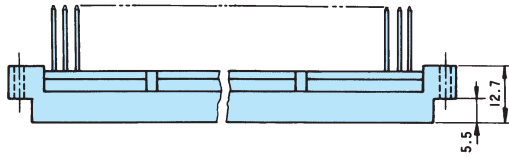

推奨取付寸法

Recommended mounting dimensions

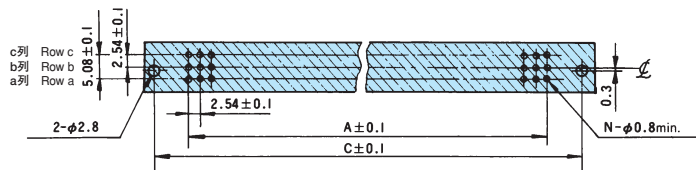

- 拡張DIN-Nタイプとは当社がDIN規格41612に準拠して独自に開発した製品です。
- The extended DIN-N type is a type developed originally by us in conformity with DIN41612

注文コード/Ordering code

型番構成/Part number

00 8272 3XX 003 XXX

極数/Number of positions

極数/ Number of positions	A	B	C	D	備考/Remarks
32	38.10	44.61	53.34	58.54	a, c列実装/Row a and c are filled
48	38.10	44.61	53.34	58.54	
64	78.74	85.25	93.98	99.18	a, c列実装/Row a and c are filled
96	78.74	85.25	93.98	99.18	

バリエーション/Variation

メッキ μm/Plating (μm)					テール長さ=E/Tail length=E	コンタクト実装/Mounting contacts
接触部/ Contacting area	0.1 金/Gold	0.25 金/Gold	0.5 金/Gold	0.76 金/Gold		
ポスト部/ Post area	ハンダ/Solder	ハンダ/Solder	ハンダ/Solder	ハンダ/Solder		
バリエーションコード/Variation code						
	313	323	333	343	3.9 (適用基板厚2.4以下/Applicable board thickness = 2.4 or less)	全列実装/All rows are filled
	316	326	336	346	3.9 (適用基板厚2.4以下/Applicable board thickness = 2.4 or less)	a+c列実装/Row a and c are filled
	413	423	433	443	13.0	全列実装/All rows are filled
	416	426	436	446	13.0	a+c列実装/Row a and c are filled

※鉛フリーめっきは型番最後尾に+が付きます。詳しくは営業にお問い合わせください。
For the lead-free plated type, "+" is added to the end of each part number. For details, please consult the sales representative.

SERIES 8272

ハンダ付 DIN-Cタイプ
プラグ3列ライトアングル
Soldering DIN-C type
Right Angle type 3-row plug

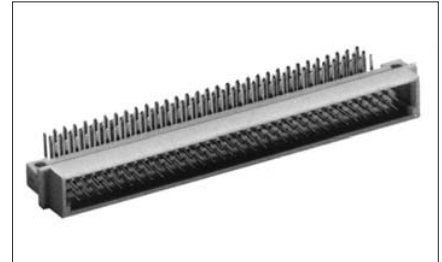
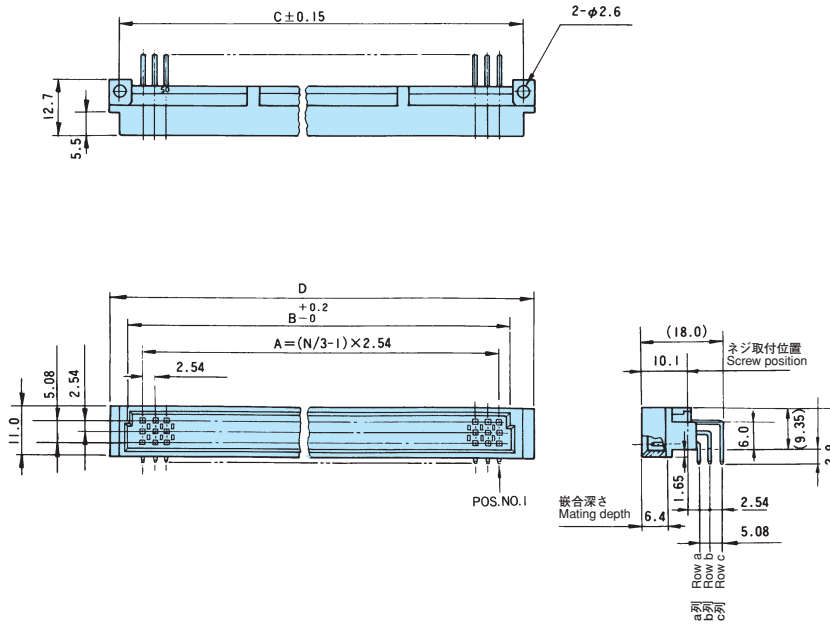

推奨取付寸法
Recommended mounting dimensions

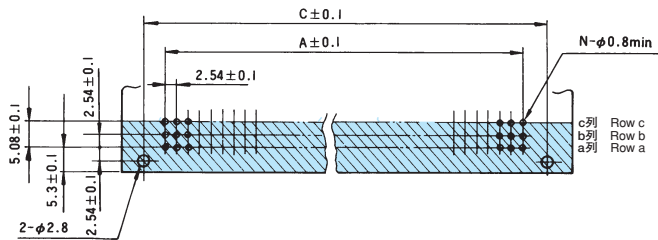

注文コード (適用基板厚1.6mm)/Ordering code (Applicable board thickness 1.6mm)

型番構成/Part number

00 8272 3XX XXX XXX

極数/Number of positions

極数/ Number of positions	A	B	C	D	備考/Remarks
32	38.10	44.61	48.26	53.26	a,c列実装/Row a and c are filled
48	38.10	44.61	48.26	53.26	
64	78.74	85.25	88.90	93.90	a,c列実装/Row a and c are filled
96	78.74	85.25	88.90	93.90	

テール形状/Tail shape

コードNo./Code No.	テール形状/Tail shape
000	標準/Standard
500	ワンタッチロック/One-touch lock

バリエーション/Variation

メッキ μm/Plating (μm)				
接触部/ Contacting area	0.1 金/Gold	0.25 金/Gold	0.5 金/Gold	0.76 金/Gold
ポスト部/ Post area	ハンダ/Solder	ハンダ/Solder	ハンダ/Solder	ハンダ/Solder
バリエーション コード/Variation code				コンタクト実装/Mounting contacts
113	123	133	143	全列実装/All rows are filled
116	126	136	146	a+c列実装/Row a and c are filled

※鉛フリーめっきは型番最後尾に+が付きます。詳しくは営業にお問い合わせください。

For the lead-free plated type, "+" is added to the end of each part number. For details, please consult the sales representative.

SERIES 8345

ハンダ付/ワイヤーラッピング
DIN-Cタイプ リセプタクル3列ストレート
Soldering/Wire-wrapping
DIN-C Vertical type 3-row receptacle

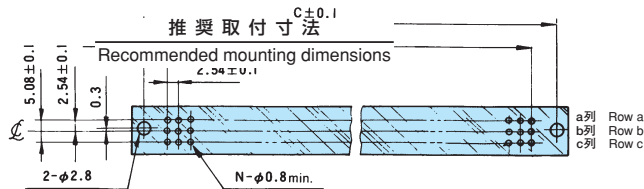
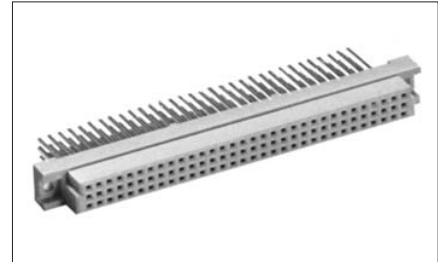
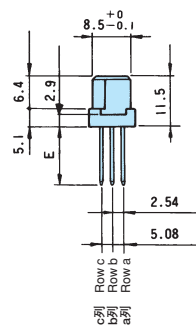
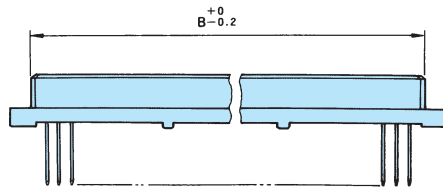
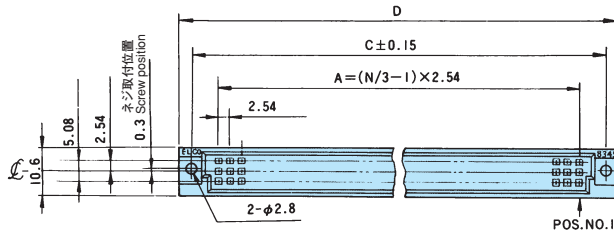

注文コード/Ordering code

型番構成/Part number

00 8345 3XX 9XX 0XX

極数/Number of positions

極数/Number of positions	A	B	C	D	備考/Remarks
32	38.10	44.36	49.36	54.36	48極のa, c列実装, 注文コードは48/Pins are inserted into rows a and c of the insulator for 48-positions connector Ordering code is 48
48	38.10	44.36	49.36	54.36	
64	78.74	85.00	90.00	95.00	96極のa, c列実装, 注文コードは96/Pins are inserted into rows a and c of the insulator for 96-positions connector Ordering code is 96
96	78.74	85.00	90.00	95.00	

テール形状/Tail shape

コードNO./Code No.	テール形状/Tail shape	テール長さ=E/Tail length=E
900	標準/Standard	13.0
949	標準/Standard	2.9
950	キンク加工/Kinked	2.9 (適用基板厚1.6/Applicable board thickness 1.6)

バリエーション/Variation

メッキ μm/Plating (μm)				
接触部/ Contacting area	0.1 金/Gold	0.25 金/Gold	0.5 金/Gold	0.76 金/Gold
ポスト部/ Post area	ハンダ/Solder	ハンダ/Solder	ハンダ/Solder	ハンダ/Solder
バリエーションコード/Variation code				コンタクト実装/Mounting contacts
013	023	033	043	全列実装/All rows are filled
014	024	034	044	a+c列実装/Row a and c are filled

※鉛フリーめっきは型番最後尾に+が付きます。詳しくは営業にお問い合わせください。

For the lead-free plated type, "+" is added to the end of each part number. For details, please consult the sales representative.

SERIES 8345

ハンダ付 DIN-Rタイプ
リセプタクル3列リバースライトアングル
Soldering DIN-R type
Reverse Right Angle type 3-row receptacle

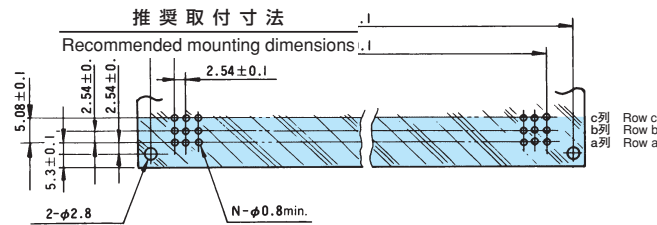
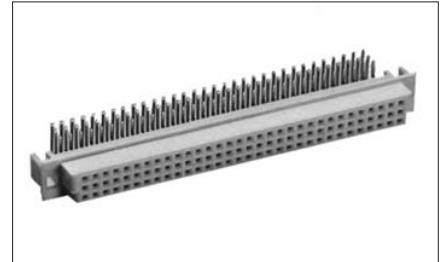
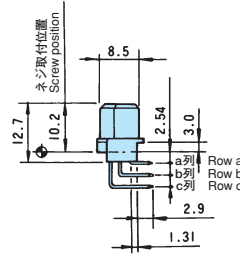
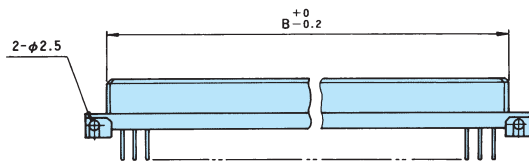
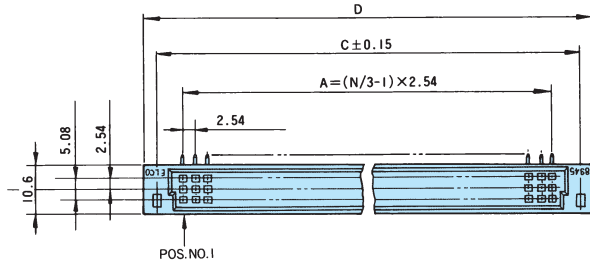

注文コード/Ordering code

型番構成/Part number

00 8345 3XX 9XX 0XX

極数/Number of positions

極数/Number of position	A	B	C	D	備考/Remarks
32	38.10	44.36	48.26	53.36	48極のa,c列実装、注文コードは48/Pins are inserted into rows a and c of the insulator for 48-positions connector Ordering code is 48
48	38.10	44.36	48.26	53.36	
64	78.74	85.0	88.9	94.0	96極のa,c列実装、注文コードは96/Pins are inserted into rows a and c of the insulator for 96-positions connector Ordering code is 96
96	78.74	85.0	88.9	94.0	

テール形状/Tail shape

コードNo./Code No.	テール形状/Tail shape
969	標準/Standard
970	ワンタッチロック/One-touch lock

バリエーション/Variation

メッキ μm/Plating (μm)				
接触部/ Contacting area	0.1 金/Gold	0.25 金/Gold	0.5 金/Gold	0.76 金/Gold
ポスト部/ Post area	ハンダ/Solder	ハンダ/Solder	ハンダ/Solder	ハンダ/Solder
バリエーションコード/Variation code				コンタクト実装/Mounting contacts
013	023	033	043	全列実装/All rows are filled
014	024	034	044	a+c列実装/Row a and c are filled

※鉛フリーめっきは型番最後に+が付きます。詳しくは営業にお問い合わせください。

For the lead-free plated type, "+" is added to the end of each part number. For details, please consult the sales representative.

SERIES 8272

プレスフィット
DIN-Qタイプ プラグ2列
Press-fit
DIN-Q type 2-row plug

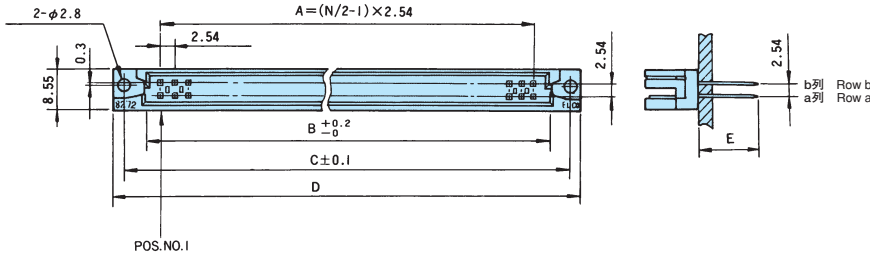
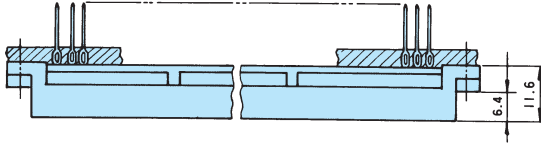

推奨取付寸法 Recommended mounting dimensions

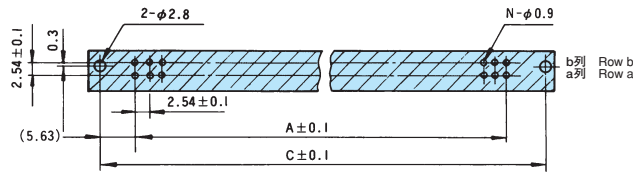

スルーホール仕様については、P.3の「プレスフィットタイプ適用スルーホール」の項をご参照ください。
For specifications of through hole, please refer to "Applicable through hole" in the table of "Press-fitting type" on page 3.

注文コード/Ordering code

型番構成/Part number

07 8272 264 004 XXX

極数/Number of positions

極数/ Number of positions	A	B	C	D
64	78.74	85.25	90.0	95.0

バリエーション/Variation

メッキ μm/Plating (μm)					適用基板厚/Applicable board thickness	テール長さ=E/Tail length=E
接触部/ Contacting area	0.1 金/Gold	0.25 金/Gold	0.5 金/Gold	0.76 金/Gold		
ポスト部/ Post area	ハンダ/Solder	ハンダ/Solder	ハンダ/Solder	ハンダ/Solder		
バリエーションコード/Variation code						
	212	222	232	242	1.6±0.15~3.2±0.2	3.5
	412	422	432	442	1.6±0.15~3.2±0.2	13.0
	512	522	532	542	1.6±0.15~3.2±0.2	16.0

※鉛フリーめっきは型番最後尾に+が付きます。詳しくは営業にお問い合わせください。
For the lead-free plated type, "+" is added to the end of each part number. For details, please consult the sales representative.

SERIES 8272

プレスフィット
拡張DIN-Nタイプ プラグ2列
Press-fit
Extended DIN-N type 2-row plug

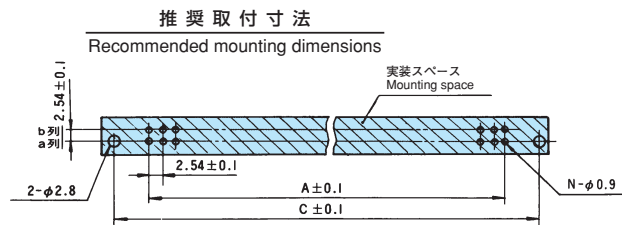
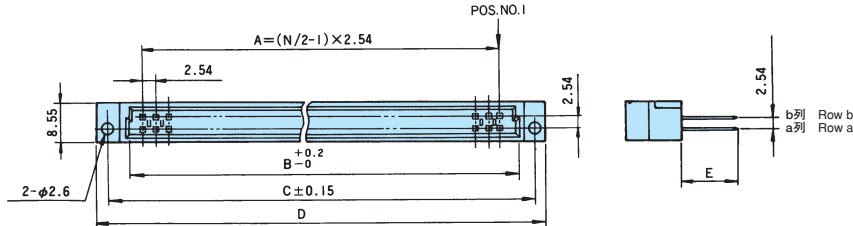
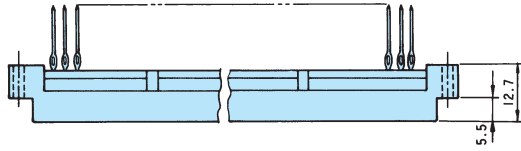

- 拡張DIN-Nタイプとは当社がDIN規格41612に準拠して独自に開発した製品です。
- The extended DIN-N type is a type developed originally by us in conformity with DIN41612

スルーホール仕様については、P.3の「プレスフィットタイプ適用スルーホール」の項をご参照ください。
For specifications of through hole, please refer to "Applicable through hole" in the table of "Press-fitting type" on page 3.

注文コード/Ordering code

型番構成/Part number

07 8272 2XX 003 XXX

極数/Number of positions

極数/ Number of positions	A	B	C	D
20	22.86	29.37	38.10	43.30
30	35.56	42.07	50.80	56.00
44	53.34	59.85	68.58	73.78
50	60.96	67.47	76.20	81.40
64	78.74	85.25	93.98	99.18
90	111.76	118.27	127.00	132.20
100*	124.46	130.97	139.70	144.90

* 注文コードは00
* Ordering code is "00"

バリエーション/Variation

メッキ μm/Plating (μm)					適用基板厚/Applicable board thickness	テール長さ=E/Tail length=E
接触部/ Contacting area	0.1 金/Gold	0.25 金/Gold	0.5 金/Gold	0.76 金/Gold		
ポスト部/ Post area	ハンダ/Solder	ハンダ/Solder	ハンダ/Solder	ハンダ/Solder		
バリエーションコード/Variation code						
	212	222	232	242	1.6±0.15~3.2±0.2	3.5
	412	422	432	442	1.6±0.15~3.2±0.2	13.0

※鉛フリーめっきは型番最後に+が付きます。詳しくは営業にお問い合わせください。
For the lead-free plated type, "+" is added to the end of each part number. For details, please consult the sales representative.

SERIES 8345

プレスフィット
DIN-B/拡張DIN-Nタイプ リセブタクル2列
Press-fit
DIN-B/Extended DIN-N type 2-row receptace

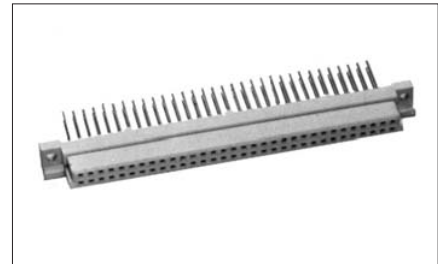
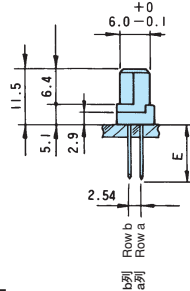
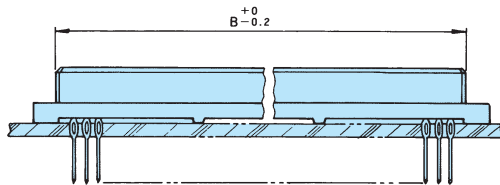
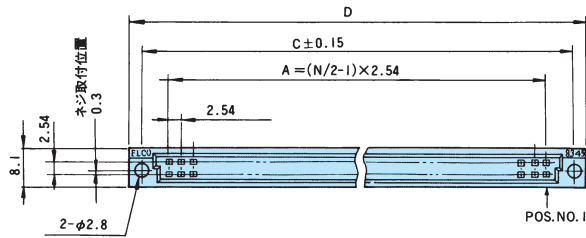

推奨取付寸法

Recommended mounting dimensions

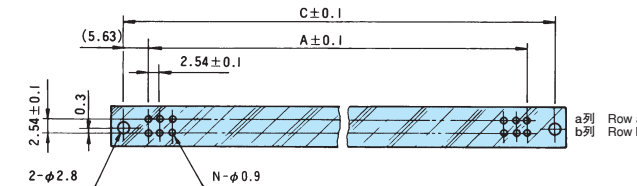

フランジなしも用意しています。
No flange type is also available.

- 拡張DIN-Nタイプとは当社がDIN規格41612に準拠して独自に開発した製品です。
- The extended DIN-N type is a type developed originally by us in conformity with DIN41612

スルーホール仕様については、P.3の「プレスフィットタイプ適用スルーホール」の項をご参照ください。
For specifications of through hole, please refer to "Applicable through hole" in the table of "Press-fitting type" on page 3.

注文コード/Ordering code

型番構成/Part number

07 8345 2XX 80X 0XX

極数/Number of positions

極数/ Number of positions	A	B	C	D	備考/Remarks
64	78.74	85.0	90.0	95.0	DIN-Bタイプ/DIN-B type
90	111.76	118.02	123.02	128.02	拡張DIN-Nタイプ/Extended DIN-N type
100*	124.46	130.72	135.72	140.72	拡張DIN-Nタイプ/Extended DIN-N type

* 注文コードは00
* Ordering code is "00"

適用基板厚/テール形状/Applicable board thickness/Tail shape

コードNo./Code No.	適用基板厚/Applicable board thickness	テール長さ=E/Tail length=E
804	1.6±0.15~3.2±0.2	13.0
806	1.6±0.15~3.2±0.2	3.5

バリエーション/Variation

メッキ μm/Plating (μm)					
接触部/ Contacting area	0.1 金/Gold	0.25 金/Gold	0.5 金/Gold	0.76 金/Gold	0.25 金/Gold
ポスト部/ Post area	ハンダ/Solder	ハンダ/Solder	ハンダ/Solder	ハンダ/Solder	0.25 金/Gold
バリエーションコード/Variation code					
012	022	032	042	062*	

* E=13mmのみ適用
* Applicable only for E=13mm

※鉛フリーめっきは型番最後尾に+が付きます。詳しくは営業にお問い合わせください。
For the lead-free plated type, "+" is added to the end of each part number. For details, please consult the sales representative.

SERIES 8272

プレスフィット
DIN-Rタイプ プラグ3列

Press-fit
DIN-R type 3-row plug

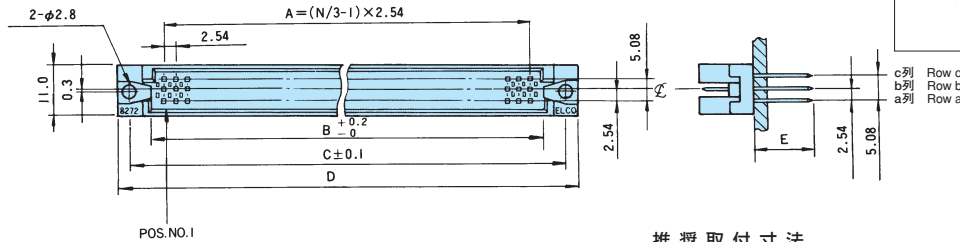
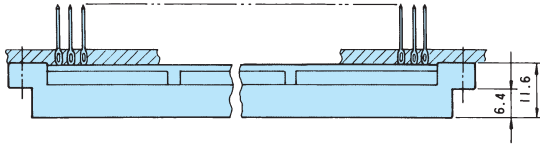

推奨取付寸法

Recommended mounting dimensions

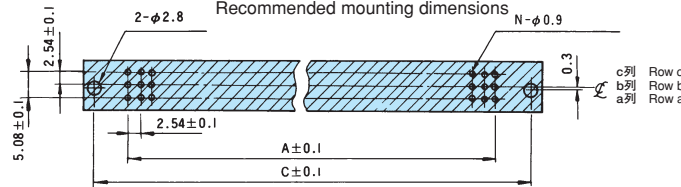

スルーホール仕様については、P.3の「プレスフィットタイプ適用スルーホール」の項をご参照ください。

For specifications of through hole, please refer to "Applicable through hole" in the table of "Press-fitting type" on page 3.

注文コード/Ordering code

型番構成/Part number

07

8272

3XX

004

XXX

極数/Number of positions

極数/ Number of positions	A	B	C	D	備考/Remarks
64	78.74	85.25	90.0	95.0	a,c列実装/Row a and c are filled
96	78.74	85.25	90.0	95.0	

バリエーション/Variation

メッキ μm/Plating (μm)					適用基板厚/Applicable board thickness	テール長さ=E/Tail length=E	コンタクト実装/Mounting contacts
接触部/ Contacting area	0.1 金/Gold	0.25 金/Gold	0.5 金/Gold	0.76 金/Gold			
ポスト部/ Post area	ハンダ/Solder	ハンダ/Solder	ハンダ/Solder	ハンダ/Solder			
バリエーションコード/Variation code							
	213	223	233	243	1.6±0.15~3.2±0.2	3.5	全列実装/All rows are filled
	216	226	236	246	1.6±0.15~3.2±0.2	3.5	a+c列実装/Row a and c are filled
	413	423	433	443	1.6±0.15~3.2±0.2	13.0	全列実装/All rows are filled
	416	426	436	446	1.6±0.15~3.2±0.2	13.0	a+c列実装/Row a and c are filled
	513	523	533	543	1.6±0.15~3.2±0.2	16.0	全列実装/All rows are filled
	516	526	536	546	1.6±0.15~3.2±0.2	16.0	a+c列実装/Row a and c are filled

※鉛フリーめっきは型番最後尾に+が付きます。詳しくは営業にお問い合わせください。

For the lead-free plated type, "+" is added to the end of each part number. For details, please consult the sales representative.

SERIES 8272

プレスフィット
拡張DIN-Nタイプ プラグ3列
Press-fit
Extended DIN-N type 3-row plug

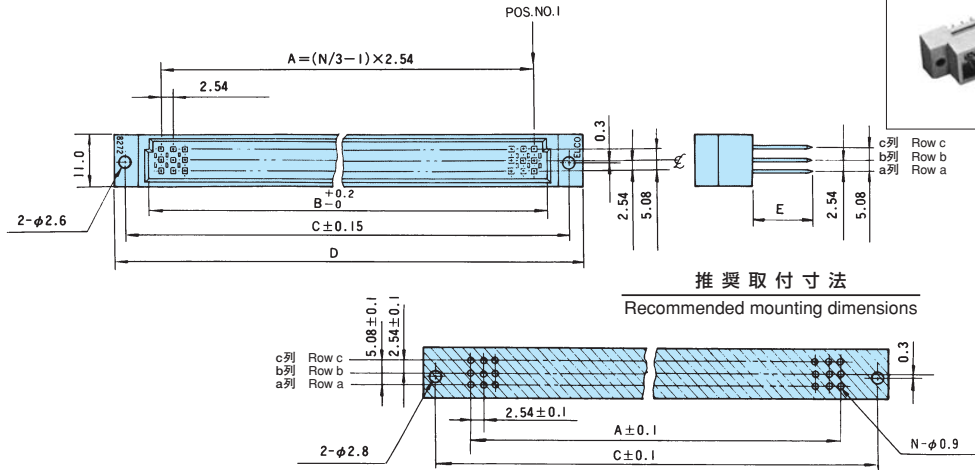
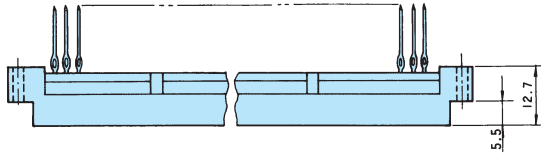

- 拡張DIN-Nタイプとは当社がDIN規格41612に準拠して独自に開発した製品です。
- The extended DIN-N type is a type developed originally by us in conformity with DIN41612

スルーホール仕様については、P.3の「プレスフィットタイプ適用スルーホール」の項をご参照ください。
For specifications of through hole, please refer to "Applicable through hole" in the table of "Press-fitting type" on page 3.

注文コード/Ordering code

型番構成/Part number

00 8272 3XX 003 XXX

極数/Number of positions

極数/ Number of positions	A	B	C	D	備考/Remarks
32	38.10	44.61	53.34	58.54	a, c列実装/Row a and c are filled
48	38.10	44.61	53.34	58.54	
64	78.74	85.25	93.98	99.18	a, c列実装/Row a and c are filled
96	78.74	85.25	93.98	99.18	

バリエーション/Variation

メッキ μm/Plating (μm)					適用基板厚/Applicable board thickness	テール長さ=E/Tail length=E	コンタクト実装/Mounting contacts
接触部/ Contacting area	0.1 金/Gold	0.25 金/Gold	0.5 金/Gold	0.76 金/Gold			
ポスト部/ Post area	ハンダ/Solder	ハンダ/Solder	ハンダ/Solder	ハンダ/Solder			
バリエーションコード/Variation code							
213	223	233	243	1.6±0.15~3.2±0.2	3.5	全列実装/All rows are filled	
216	226	236	246	1.6±0.15~3.2±0.2	3.5	a+c列実装/Row a and c are filled	
413	423	433	443	1.6±0.15~3.2±0.2	13.0	全列実装/All rows are filled	
416	426	436	446	1.6±0.15~3.2±0.2	13.0	a+c列実装/Row a and c are filled	
513	523	533	543	1.6±0.15~3.2±0.2	16.0	全列実装/All rows are filled	
516	526	536	546	1.6±0.15~3.2±0.2	16.0	a+c列実装/Row a and c are filled	

※鉛フリーめっきは型番最後尾に+が付きます。詳しくは営業にお問い合わせください。
For the lead-free plated type, "+" is added to the end of each part number. For details, please consult the sales representative.

SERIES 8345

プレスフィット
DIN-Cタイプ リセブタクル3列
Press-fit
DIN-C type 3-row receptacle

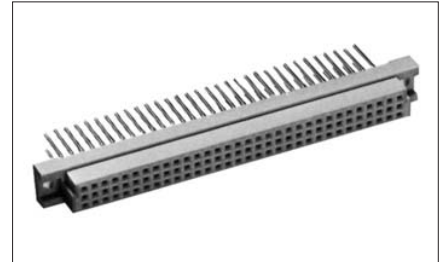
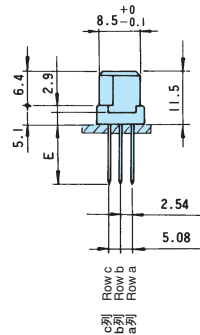
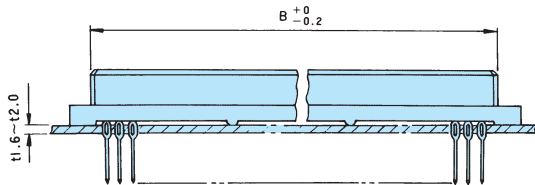
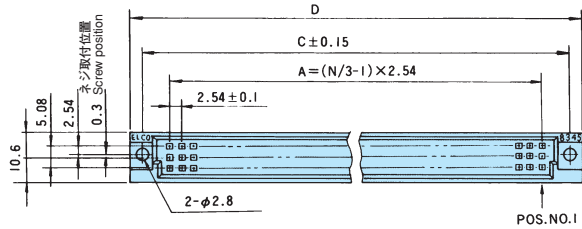

推奨取付寸法 Recommended mounting dimensions

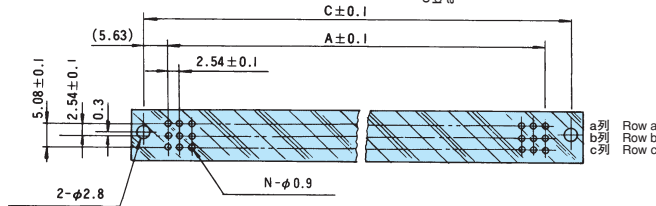

フランジなしも用意しています。
No flange type is also available.

スルーホール仕様については、P.3の「プレスフィットタイプ適用スルーホール」の項をご参照ください。
For specifications of through hole, please refer to "Applicable through hole" in the table of "Press-fitting type" on page 3.

注文コード/Ordering code

型番構成/Part number

07 8345 3XX 80X 0XX

極数/Number of positions

極数/Number of positions	A	B	C	D	備考/Remarks
32	38.10	44.36	49.36	54.36	48極のa, c列実装、注文コードは48/Pins are inserted into rows a and c of the insulator for 48-positions connector Ordering code is 48
48	38.10	44.36	49.36	54.36	
64	78.74	85.00	90.00	95.00	96極のa, c列実装、注文コードは96/Pins are inserted into rows a and c of the insulator for 96-positions connector Ordering code is 96
96	78.74	85.00	90.00	95.00	

適用基板厚/テール形状/Applicable board thickness/Tail shape

コードNO./Code No.	適用基板厚/Applicable board thickness	テール長さ=E/Tail length=E
804	1.6±0.15~3.2±0.2	13.0
806	1.6±0.15~3.2±0.2	3.5

バリエーション/Variation

メッキ μm/Plating (μm)					
接触部/ Contacting area	0.1 金/Gold	0.25 金/Gold	0.5 金/Gold	0.76 金/Gold	0.25 金/Gold
ポスト部/ Post area	ハンダ/Solder	ハンダ/Solder	ハンダ/Solder	ハンダ/Solder	0.25 金/Gold
バリエーションコード/Variation code					コンタクト実装/Mounting contacts
013	023	033	043	063*	全列実装/All rows are filled
014	024	034	044	064*	a+c列実装/Row a and c are filled

* E=13mmのみ適用
* Applicable only for E=13mm

※鉛フリーめっきは型番最後尾に+が付きます。詳しくは営業にお問い合わせください。
For the lead-free plated type, "+" is added to the end of each part number. For details, please consult the sales representative.

SERIES 8272

ハンダ付/プレスフィット
エjector付 プラグ3列
Soldering/Press-fit
3-row plug with an ejector

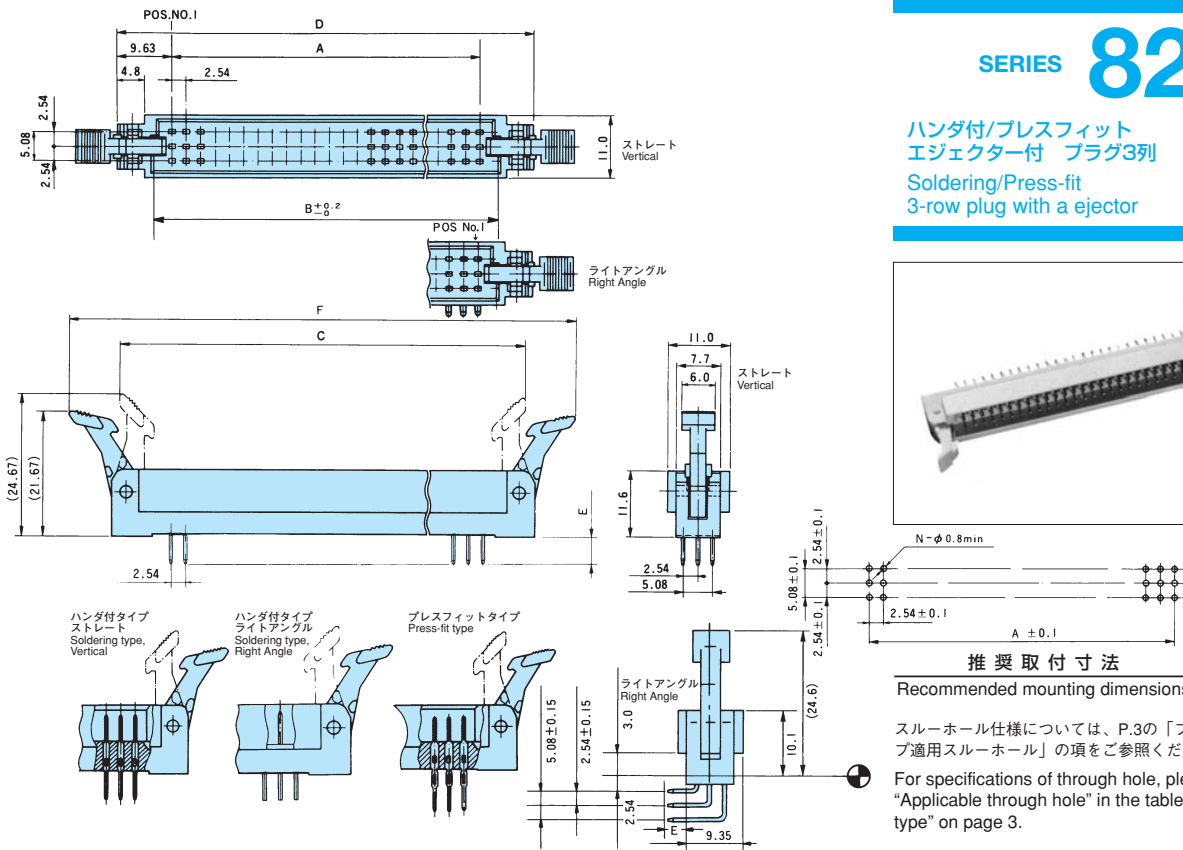
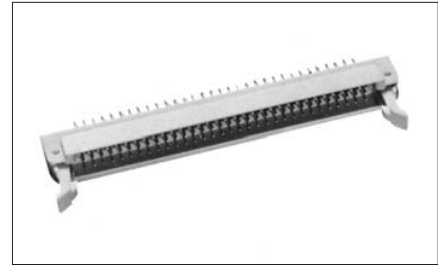

注文コード/Ordering code

エjectorなしタイプもあります。/Connector with no ejector are also available.

型番構成/Part number

OX 8272 3XX 1XX 0XX

テール形状/Tail shape

コードNo./Code No.	タイプ/Type
00	ハンダ付/Soldering
07	プレスフィット/Press-fit

極数/Number of positions

極数/ Number of positions	A	B	C	D	F
48	38.10	44.61	(52.9)	57.36	(70.9)
96	78.74	85.25	(94.0)	98.0	(112.0)

適用基板厚/テール形状/Applicable board thickness/Tail shape

コードNo./Code No.	タイプ/Type	適用基板厚/Applicable board thickness	テール長さ=E/Tail length=E
120	ハンダ付/Soldering	1.6±0.2~3.2±0.2	3.9
123	ラッピング/Wrapping		13.0
124	ライトアングル/Right Angle	1.6±0.2	2.9
130	プレスフィット/Press-fit	1.6±0.15~3.2±0.2	3.5
131	プレスフィット/Press-fit	1.6±0.15~3.2±0.2	13.0
132	プレスフィット/Press-fit	1.6±0.15~3.2±0.2	16.0

バリエーション/Variation

		メッキ μm/Plating (μm)				
接触部/ Contacting area		0.1 金/Gold	0.25 金/Gold	0.5 金/Gold	0.76 金/Gold	0.25 金/Gold
ポスト部/ Post area		ハンダ/Solder	ハンダ/Solder	ハンダ/Solder	ハンダ/Solder	0.25 金/Gold
		バリエーションコード/Variation code				
		013	023	033	043	093*

* プレスフィットのE=13.0mmまたは16.0mmのみ適用
* Applicable to Press-fit type E=13.0 or 16.0mm only

※鉛フリーめっきは型番最後尾に+が付きます。詳しくは営業にお問い合わせください。

For the lead-free plated type, "+" is added to the end of each part number. For details, please consult the sales representative.

SERIES 8272

エジェクター付
プラグウエハー3列
Wafer type 3-row plug
with an ejector

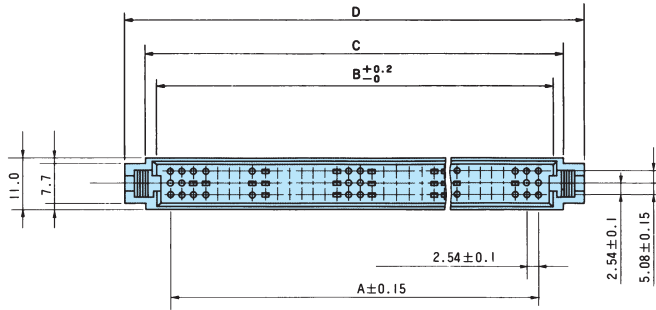

注:48Pのみ適用CAVITY詳細/Note:Details of cavity applicable only for 48-positions connector

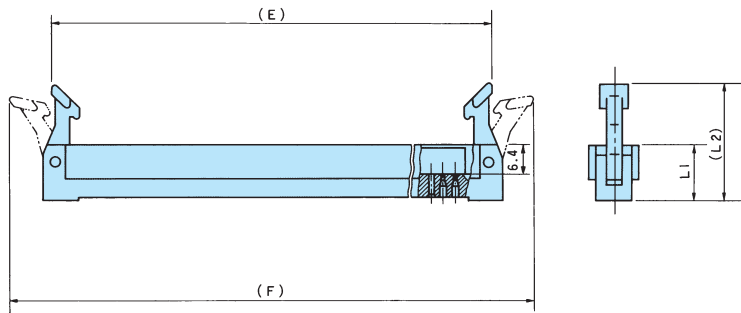
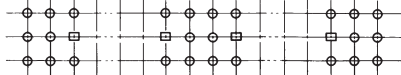

注文コード/Ordering code

エジェクターなしタイプもあります。/Connector with no ejector are also available.

型番構成/Part number

30 8272 3XX 46X 003

極数/Number of positions

極数/ Number of positions	A	B	C	D	E	F
48	38.10	44.61	47.76	57.36	53.06	70.86
96	78.74	85.25	88.40	98.00	93.70	111.50

バリエーション/Variation

コードNo./Code No.	適用基板厚/Applicable board thickness	L1	L2
466	3.2±0.2	11.4	24.4
467	2.4±0.2	12.1	25.1
468	1.6±0.15	12.9	25.9

※鉛フリーめっきは型番最後尾に+が付きます。詳しくは営業にお問い合わせください。
For the lead-free plated type, "+" is added to the end of each part number. For details, please consult the sales representative.

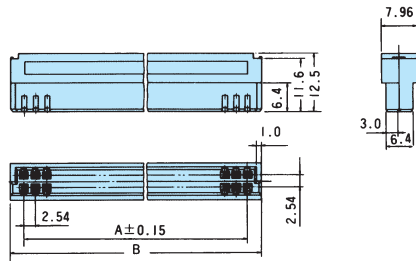

SERIES 8455

圧着タイプ
リセプタクルインシュレータ2列
Crimping type 2-row
receptacle insulator



インシュレータ注文コード/Ordering code for insulators

型番構成/Part number **60** **8455** **2XX** **400** **000**

極数/Number of positions

極数/ Number of positions	A	B
20	22.86	29.02
64	78.74	84.90

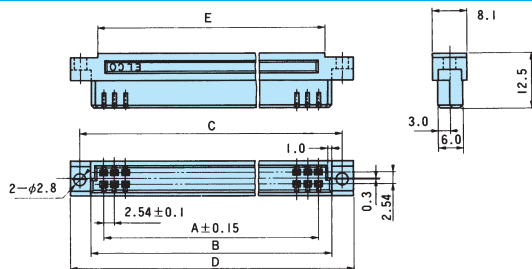

SERIES 8455

圧着Bタイプ リセプタクルインシュレータ2列
スタンダードフランジ付
Crimping type B 2-row
receptacle insulator with the standard flange



インシュレータ注文コード/Ordering code for insulators

型番構成/Part number **60** **8455** **2XX** **410** **000**

極数/Number of positions

極数/ Number of positions	A	B	C	D	E
64	78.74	84.90	90.00	94.90	81.40

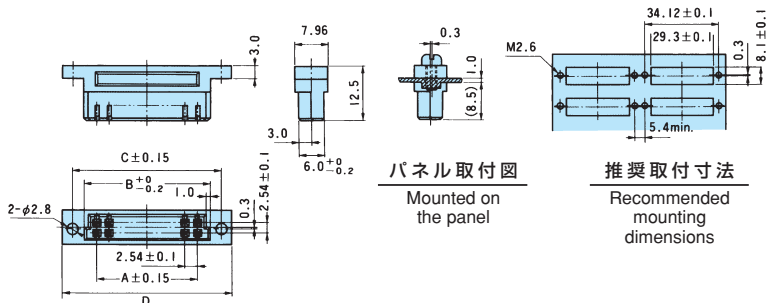

SERIES 8455

圧着タイプ リセプタクルインシュレータ2列
特殊フランジ付
Crimping type 2-row
receptacle insulator with a special flange



インシュレータ注文コード/Ordering code for insulators

型番構成/Part number **60** **8455** **2XX** **420** **000**

極数/Number of positions

極数/ Number of positions	A	B	C	D
20	22.86	29.02	34.12	39.02

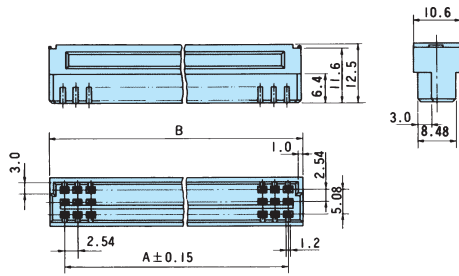

SERIES 8455

圧着タイプ
リセプタクルインシュレータ3列
Crimping type 3-row
receptacle insulator

インシュレータ注文コード/Ordering code for insulators

型番構成/Part number **60** | **8455** | **3XX** | **400** | **000**

極数/Number of positions

極数/ Number of positions	A	B
48	38.10	44.26
96	78.74	84.90

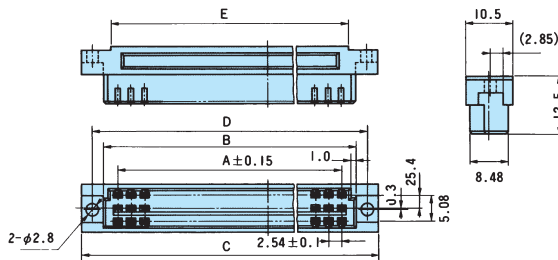

SERIES 8455

圧着Cタイプ リセプタクルインシュレータ3列
スタンダードフランジ付
Crimping type C 3-row
receptacle insulator with the standard flange

インシュレータ注文コード/Ordering code for insulators

型番構成/Part number **60** | **8455** | **3XX** | **410** | **000**

極数/Number of positions

極数/ Number of positions	A	B	C	D	E
48	38.10	44.26	54.26	49.36	40.66
96	78.74	84.90	94.90	90.00	81.30



コンタクト/Contact

コンタクト注文コード/Ordering code for contacts

型番構成/Part number **60** | **8455** | **0310** | **XX** | **861**

コンタクト形状/Contact shape

コードNo./Code No.	コンタクト形状/Contact shape
00	バラコンタクト/Contacts loose
99	リールコンタクト (10,000/1リール) /Reeled contacts (10,000 contacts per reel)

メッキ/Plating type

861: 接触部金メッキ0.25μm以上、他はハンダメッキ
: 0.25mm or thicker of Au plated for the contacting area, solder plated for other area.

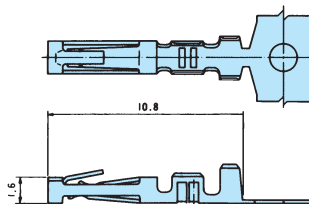

※鉛フリーめっきは型番最後尾に+が付きます。詳しくは営業にお問い合わせください。
For the lead-free plated type, "+" is added to the end of each part number. For details, please consult the sales representative.

SERIES 8459

圧接タイプ インシュレータ3列
IDC type 3-row insulator

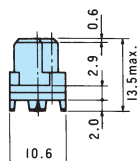
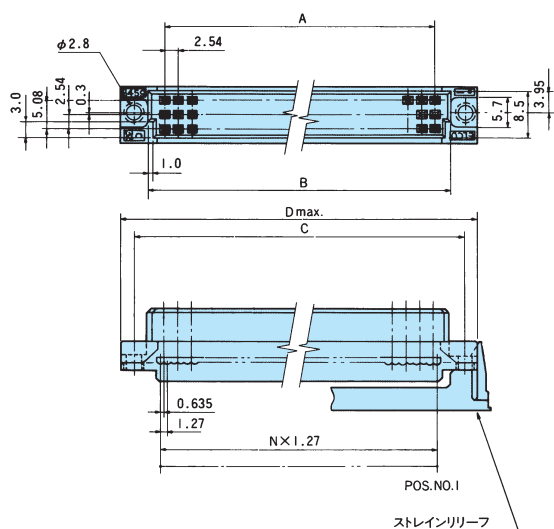

推奨取付寸法

Recommended mounting dimensions
(バリエーション2のみ) (Only Variation 2)

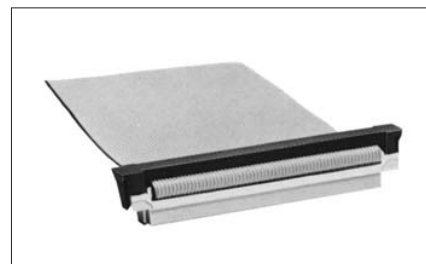
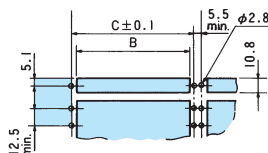

注文コード/Ordering code

型番構成/Part number

20 8459 0XX 00X 0XX

極数/Number of positions

極数/ Number of positions	A	B	C	D	備考/Remarks
32	38.1	44.4	50.0	55.0	a, c列実装、注文コードは48/Row a and c are filled, the code is 48
64	78.74	85.0	90.0	95.0	a, c列実装、注文コードは96/Row a and c are filled, the code is 96

ストreinリリース/Strain relief plate

コードNo./Code No.	テール形状/Tail shape
001	ストreinリリース付タイプ/With the strain relief plate
002	ストreinリリースなし・パネル取付タイプ/With no strain relief plate, installable in a panel

バリエーション/Variation

メッキ μm/Plating (μm)		
接触部/ Contacting area	0.1 金/Gold	0.76 金/Gold
ポスト部/ Post area	ハンダ/Solder	金フラッシュ/ Au Flash
バリエーションコード/Variation code		
	002	098

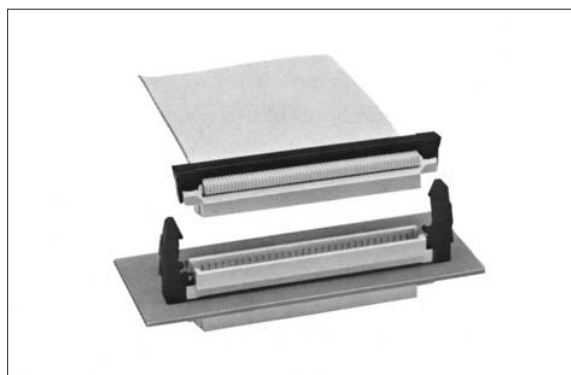

- ◀ 8459シリーズには、エジェクター付ウエハーも用意されています。
- ◀ A wafer equipped with an ejector is also available for the Series 8459 connector.

アプリケーション Application

2列 2-row

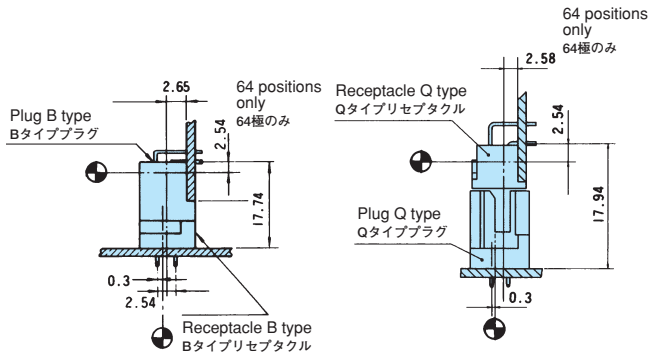

3列 3-row

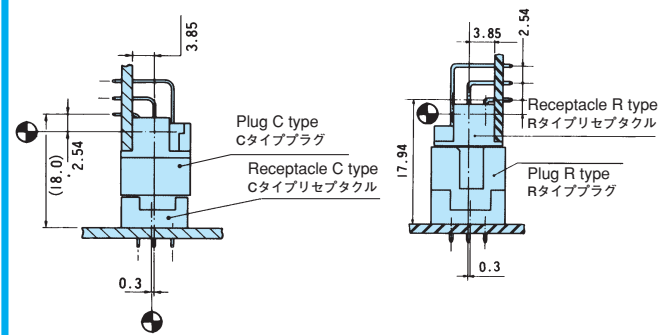

2列 2-row

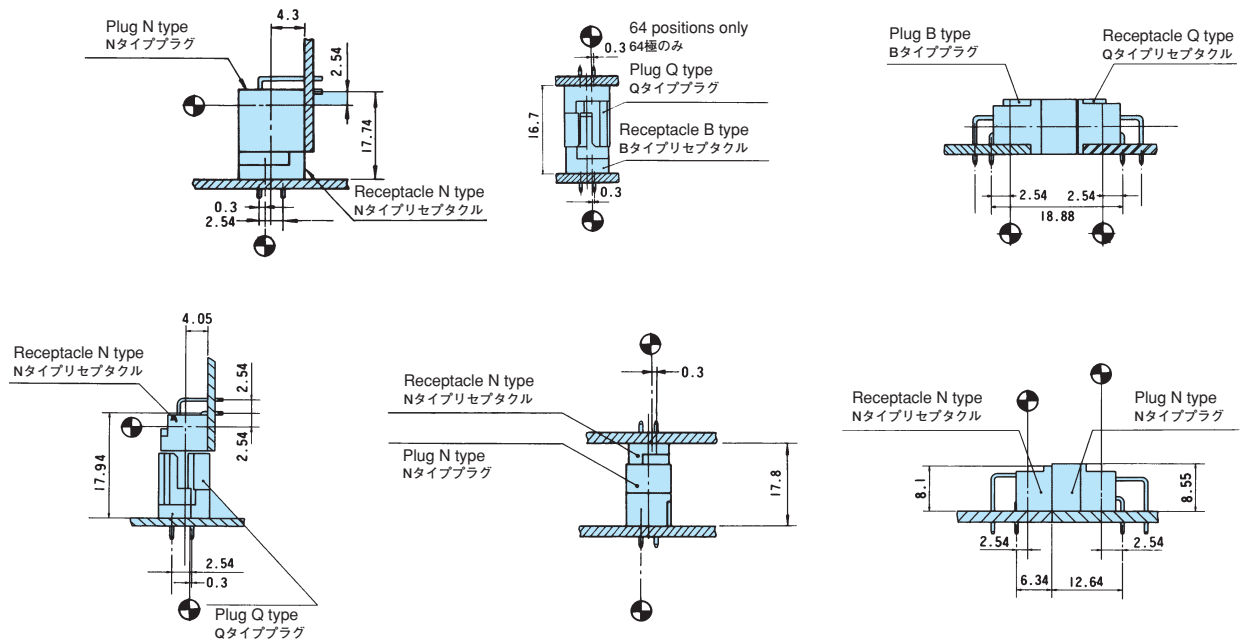

3列 3-row

