



4 Teholiittimet

SISÄLLYS

<i>TYYPPI I</i>	<i>200</i>
<i>TYYPPI II</i>	<i>206</i>
<i>KIINNITYS</i>	<i>218</i>

Tehoriviliittimet

Tyyppi I

DIN 1 - DIN 3



DIN-standardin mukaisesti kiinnitetyt tehoviliittimet muihin liittimiin yhdistetyn joustavuuden ja turvallisuuden mukaisesti:

- yhdellä pultilla
- kahdella pultilla
- yhdellä pultilla – 1 johdinliitin
- kahdella johdinliittimellä

Joidenkin tarvikkeiden käyttö saattaa alentaa riviliittimen nimellisjännitettä. Lisätietoja saat tarvittaessa meiltä.

Kisko		32 x 15	PR122	0163 050.04
Kisko		35 x 7,5 x 1	PR3	0164 800.03
Kisko		35 x 15 x 2,3	PR4	0168 500.12
Kisko		35 x 15 x 1,5	PR5	0168 700.22

Muut kiskot: katso kohtaa "Tarvikkeet ja merkinnät"

Huom.

Tarvikkeet

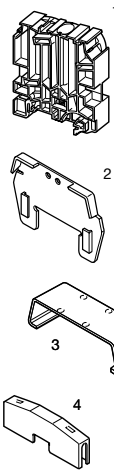

- Päätypuristin (muu päätypuristin: katso luettelon kohtaa "Tarvikkeet ja merkinnät")
- Väälilevy (erotin) kannta varten
- Suojakansi (merkitty leikkaus)
- Suojakansi



R Katso luettelon kohta "Tarvikkeet ja merkinnät"

M 35/26.F

Jaotus 26 mm (1,02")

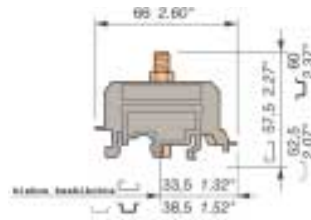

1 pultti M6



Väri	Malli	Tuoten:ro
Harmaa	M 35/26.F	0115 141.10

Ominaisuudet

Johtimen koko

	DIN	NFC	UL	CSA
Korvake	2,5-50 mm ²	4-35 mm ²	10-2 AWG	4 AWG max.
Tanko	16 x 4 mm .63" x .16"			
Johdinliitin				

Jännite

	IEC	IEC		
V _≤ Ilmanväälilevyä	1000	1000	600	600
Väälilevyllä	1000	1000	600	600
Pulssi	8 kV	8 kV		
Saasteaste	3	3		

Virta

	DIN	NFC		
Nimellinen	125 A	101 A	115 A	125 A

Johtimen koko

Nimellinen/koko	35 mm ²	25 mm ²	2 AWG	4 AWG
Korvake		Johdinliitin		Johtimen kuorintapitus

Suositeltu avain	H 10 mm
Suositeltu kiristysmomentti	4,5 Nm 39 lb.in

Malli		Tuoten:ro
BAEH	paks. 12 mm	0116 934.04
BADH	paks. 12 mm	0116 900.27
BAMH	paks. 9,1 mm	0114 836.00
ECP26		0113 689.24
CPP261	1 lohko	0168 202.13
CPP262	2 lohkot	0168 201.12
CPP263	3 lohkot	0163 403.20
CPU26		0114 882.07

(15) ECP-ille (6) suorittimelle

M 70/31.F

Jaotus 31 mm (1,22")

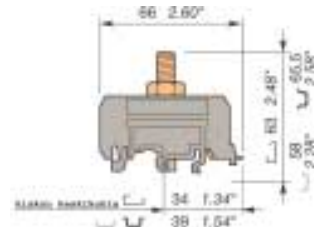

1 pultti M8



Väri	Malli	Tuoten:ro
Harmaa	M 70/31.F	0115 144.13

Ominaisuudet

Johtimen koko

	DIN	NFC	UL	CSA
Korvake	2,5-70 mm ²	6-70 mm ²	4-00 AWG	0 AWG max.
Tanko	20 x 5 mm .78" x .20"			
Johdinliitin				

Jännite

	IEC	IEC		
V _≤ Ilmanväälilevyä	1000	1000	600	600
Väälilevyllä	1000	1000	600	600
Pulssi	8 kV	8 kV		
Saasteaste	3	3		

Virta

	DIN	NFC		
Nimellinen	150 A	150 A	175 A	200 A

Johtimen koko

Nimellinen/koko	50 mm ²	50 mm ²	00 AWG	0 AWG
Korvake		Johdinliitin		Johtimen kuorintapitus

Suositeltu avain	H 13 mm
Suositeltu kiristysmomentti	6 Nm 52 lb.in

Malli		Tuoten:ro
BAEH	paks. 12 mm	0116 934.04
BADH	paks. 12 mm	0116 900.27
BAMH	paks. 9,1 mm	0114 836.00
ECP31		0113 690.21
CPP311	1 lohko	0168 204.15
CPP312	2 lohkoa	0168 203.14
CPP313	3 lohkoa	0163 409.06
CPU31		0114 996.01

(15) ECP-ille (6) suorittimelle

M 120/35.F

Jaotus 35 mm (1,38")

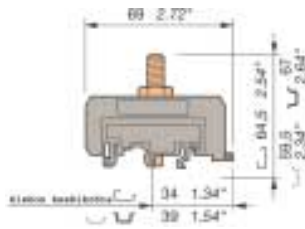

1 pultti M8

M 300/42.F

Jaotus 42 mm (1,65")

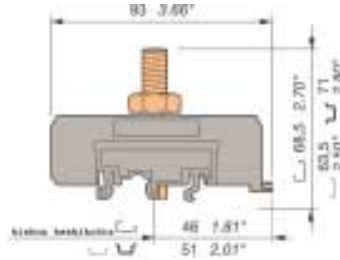

1 pultti M10

M 35/26.FF

Jaotus 26 mm (1,02")

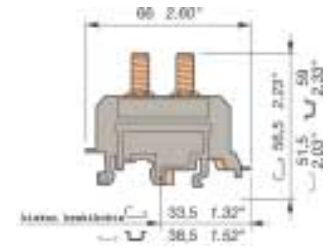

2 pulttia M6, joita yhdistää
1 irrotettava kisko 15 x 4 mm

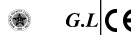

Väri	Malli	Tuoten:ro
Harmaa	M 120/35.F	0115 147.16

Väri	Malli	Tuoten:ro
Harmaa	M 300/42.F	0115 150.25

Väri	Malli	Tuoten:ro
Harmaa	M 35/26.FF	0115 140.23
Beige V0	M 35/26.FF.V0	0195 140.24

Ominaisuudet

Johtimen koko

	DIN	NFC	UL	CSA
Korvake	2,5-70 mm ²	6-95 mm ²	2-250 MCM	000 AWG max.
Tanko	25 x 5 mm		1" x .20"	
Johdinliitin				

Jännite

	IEC	IEC		
V ₋₌ Ilman välilevyä	1000	1000	600	600
Välilevyllä	1000	1000	600	600

	DIN	NFC		
Pulssi	8 kV	8 kV		
Saasteaste	3	3		

Virta	DIN	NFC		
Nimellinen	150 A	192 A	255 A	270 A

Johtimen koko	50 mm ²	70 mm ²	250 MCM	000 AWG
Nimellinen				

Korvake	Keski-pultti	Johdinliitin	Johtimen kuorintapitus
H 13 mm			
6 Nm 52 lb.in			

Malli	Tuoten:ro
BAEH	paks. 12 mm 0116 934.04
BADH	paks. 12 mm 0116 900.27
BAMH	paks. 9,1 mm 0114 836.00
ECP35	0113 691.16
CPP351	1 lohko 0168 206.17
CPP352	2 lohkoa 0168 205.16
CPP353	3 lohkoa 0163 418.26
CPU35	0116 514.07

Ominaisuudet

Johtimen koko

	DIN	NFC	UL	CSA
Korvake	6-150 mm ²	50-150 mm ²	0-500 MCM	500 MCM
Tanko	32 x 8 mm		1.26" x .32"	
Johdinliitin				

Jännite

	IEC	IEC		
V ₋₌ Ilman välilevyä	1000	1000	600	600
Välilevyllä	1000	1000	600	600

	DIN	NFC		
Pulssi	8 kV	8 kV		
Saasteaste	3	3		

Virta	DIN	NFC		
Nimellinen	269 A	269 A	230 A	550 A

Johtimen koko	120 mm ²	120 mm ²	500 MCM	500 MCM
Nimellinen				

Korvake	Keski-pultti	Johdinliitin	Johtimen kuorintapitus
H 16 mm			
10 Nm 87 lb.in			

Malli	Tuoten:ro
BAEH	paks. 12 mm 0116 934.04
BADH	paks. 12 mm 0116 900.27
BAMH	paks. 9,1 mm 0114 836.00
ECP42	0113 692.17
CPP421	1 lohko 0168 208.21
CPP422	2 lohkoa 0168 207.10
CPP423	3 lohkoa 0163 424.14
CPU42	0116 515.00

Ominaisuudet

Johtimen koko

	DIN	NFC	UL	CSA
Korvake	2,5-50 mm ²	4-35 mm ²	10-2 AWG	4 AWG max.
Tanko	16 x 4 mm		.63" x .16"	
Johdinliitin				

Jännite

	IEC	IEC		
V ₋₌ Ilman välilevyä	1000	1000	600	600
Välilevyllä	1000	1000	600	600

	DIN	NFC		
Pulssi	8 kV	8 kV		
Saasteaste	3	3		

Virta	DIN	NFC		
Nimellinen	125 A	101 A	115 A	125 A

Johtimen koko	35 mm ²	25 mm ²	2 AWG	4 AWG
Nimellinen				

Korvake	Keski-pultti	Johdinliitin	Johtimen kuorintapitus
H 10 mm			
4,5 Nm 39 lb.in			

Malli	Tuoten:ro
BAEH	paks. 12 mm 0116 934.04
BADH	paks. 12 mm 0116 900.27
BAMH	paks. 9,1 mm 0114 836.00
ECP26	0113 689.24
CPP261	1 lohko 0168 202.13
CPP262	2 lohkot 0168 201.12
CPP263	3 lohkot 0163 403.20
CPU26	0114 882.07

15 ECP:lle 6 suojakannelle CPU

15 ECP:lle 6 suojakannelle CPU

15 ECP:lle 6 suojakannelle CPU

Tehoriviliittimet

Tyyppi I

DIN 1 - DIN 3

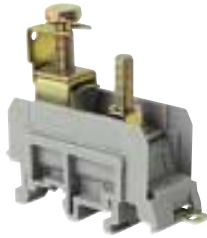
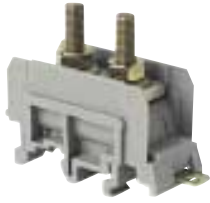

Kisko		32 x 15	PR1Z2	0163 050.04
Kisko		35 x 7,5 x 1	PR3	0164 800.03
Kisko		35 x 15 x 2,3	PR4	0168 500.12
Kisko		35 x 15 x 1,5	PR5	0168 700.22

Muut kiskot: katso kohtaa "Tarvikkeet ja merkinnät"

Huom.

Tarvikkeet

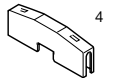
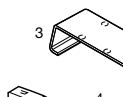
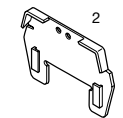
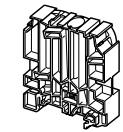

- Päätypuristin
(muut päätypuristimet: katso luettelon kohtaa "Tarvikkeet ja merk.")
- Välilevy kantta varten
- Suojakansi
(merkitty leikkaus)
- Suojakansi



R Katso luettelon kohtaa "Tarvikkeet ja merkinnät"

M 70/31.FF

Jaotus 31 mm (1,22")

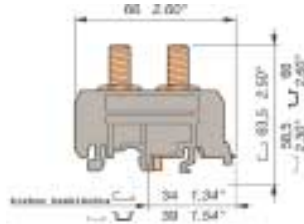

2 pulttia M8, joita yhdistää
1 irrotettava kisko 20 x 5 mm



Väri	Malli	Tuoten:ro
Harmaa	M 70/31.FF	0115 143.12
Beige V0	M 70/31.FF.V0	0195 143.13

Ominaisuudet

Johtimen koko

	DIN	NFC	UL	CSA
Korvake	2,5-70 mm ²	6-70 mm ²	4-00 AWG	0 AWG max.
Tanko	20 x 5 mm .78" x .20"			

Johdinliitin

Jännite

	IEC	IEC		
V ₋ Ilman välilevyä	1000-1200	1000	600	600
Välilevyllä	1000-1200	1000	600	600

Pulssi

Saasteaste

	DIN	NFC		
Nimellinen	178 A	150 A	175 A	200 A

Johtimen koko

	DIN	NFC	UL	CSA
Nimellinen/koko	50 mm ²	50 mm ²	2/0 AWG	0 AWG

Korvake

Keskipultti

Johdinliitin

Johtimen kuorintäpitys

Suositeltu avain

Suositeltu kiristysmomentti

H 13 mm

6 Nm 52 lb.in

Malli

Tuoten:ro

BAEH

BADH

BAMH

ECP31

CPP311

CPP312

CPP313

CPU31

15 ECP:lle

6 suojakannelle CPU

M 120/35.FF

Jaotus 35 mm (1,38")

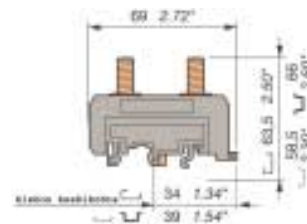

2 pulttia M8, joita yhdistää
1 irrotettava kisko 25 x 5 mm



Väri	Malli	Tuoten:ro
Harmaa	M 120/35.FF	0115 146.15
Beige V0	M 120/35.FF.V0	0195 146.16

Ominaisuudet

Johtimen koko

	DIN	NFC	UL	CSA
Korvake	2,5-70 mm ²	6-95 mm ²	2-250 MCM	000 AWG max.
Tanko	25 x 5 mm 1" x .20"			

Johdinliitin

Jännite

	IEC	IEC		
V ₋ Ilman välilevyä	1000-1200	1000	600	600
Välilevyllä	1000-1200	1000	600	600

Pulssi

Saasteaste

	DIN	NFC		
Nimellinen	220 A	192 A	255 A	270 A

Johtimen koko

	DIN	NFC	UL	CSA
Nimellinen/koko	70 mm ²	70 mm ²	250 MCM	000 AWG

Korvake

Keskipultti

Johdinliitin

Johtimen kuorintäpitys

H 13 mm

6 Nm 52 lb.in

Malli

Tuoten:ro

BAEH

BADH

BAMH

ECP35

CPP351

CPP352

CPP353

CPU35

15 ECP:lle

6 suojakannelle CPU

M 300/42.FF

Jaotus 42 mm (1,65")

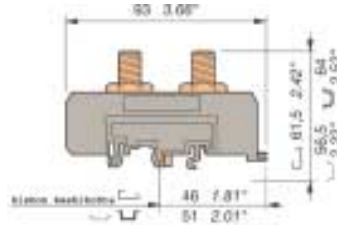
2 pulttia M10, joita yhdistää
1 irrotettava kisko 31,5 x 5 mm**M 35/26.AF**

Jaotus 26 mm (1,02")

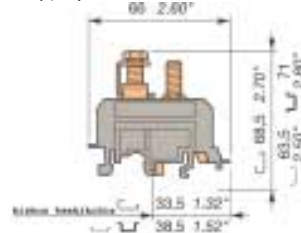
1 pulttia M6
1 johdinliitin HM6-kehysliittimellä**M 70/31.AF**

Jaotus 31 mm (1,22")

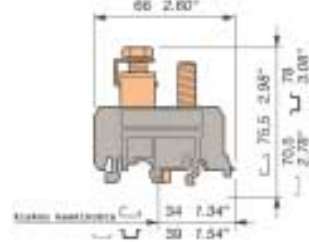
1 pultti M8
1 johdinliitin HM8-kehysliittimellä

Väri	Malli	Tuoten:ro
Harmaa	M 300/42.FF	0115 149.20
Beige V0	M 300/42.FF.V0	0195 149.21



Väri	Malli	Tuoten:ro
Harmaa	M 35/26.AF	0115 139.16



Väri	Malli	Tuoten:ro
Harmaa	M 70/31.AF	0115 142.11

Ominaisuudet

Johtimen koko

	DIN	NFC	UL	CSA
Korvake	6-150 mm ²	50-150 mm ²	1/0-500 MCM	500 MCM max.
Tanko		32 x 8 mm	1.26" x .32"	
Johdinliitin				

Jännite

V ₋₌	IEC	IEC		
Ilman välilevyä	1000	1000	600	600
Välilevyllä	1000	1000	600	600

	DIN	NFC		
Pulssi	12 kV	12 kV		
Saasteaste	3	3		

Virta	DIN	NFC		
Nimellinen	265 A	269 A	230 A	550 A

Johtimen koko	95 mm ²	120 mm ²	500 MCM	500 MCM
Nimellinen				

Korvake	Kesk-pultti	Johdinliitin	Johtimen kuorintapitus
H 16 mm			
10 Nm 87 lb.in			

Malli	Tuoten:ro
BAEH	paks. 12 mm 0116 934.04
BADH	paks. 12 mm 0116 900.27
BAMH	paks. 9,1 mm 0114 836.00
ECP42	0113 692.17
CPP421	1 lohko 0168 208.21
CPP422	2 lohkoa 0168 207.10
CPP423	3 lohkoa 0163 424.14
CPU42	0116 515.00

Ominaisuudet

Johtimen koko

	DIN	NFC	UL	CSA
Korvake	2,5-50 mm ²	4-35 mm ²	10-2 AWG	4 AWG max.
Tanko		16 x 4 mm	.63" x .16"	
Johdinliitin	6-50 mm ²	6-50 mm ²	14-2 AWG	10-4 AWG

Jännite

V ₋₌	IEC	IEC		
Ilman välilevyä	1000-1200	1000	600	600
Välilevyllä	1000-1200	1000	600	600

	DIN	NFC		
Pulssi	8 kV	8 kV		
Saasteaste	3	3		

Virta	DIN	NFC		
Nimellinen	115 A	101 A	115 A	125 A

Johtimen koko	25 mm ²	25 mm ²	2 AWG	4 AWG
Nimellinen				

Korvake	Kesk-pultti	Johdinliitin	Johtimen kuorintapitus
H 10 mm			
4,5 Nm 39 lb.in			

Malli	Tuoten:ro
BAEH	paks. 12 mm 0116 934.04
BADH	paks. 12 mm 0116 900.27
BAMH	paks. 9,1 mm 0114 836.00
ECP26	0113 689.24
CPP261	1 lohko 0168 202.13
CPP262	2 lohkoa 0168 201.12
CPP263	3 lohkoa 0163 403.20
CPU26	0114 882.07

Ominaisuudet

Johtimen koko

	DIN	NFC	UL	CSA
Korvake	2,5-70 mm ²	6-70 mm ²	8-0 AWG	6-0 AWG
Tanko		20 x 5 mm	.78" x .20"	
Johdinliitin	6-70 mm ²	6-70 mm ²	8-0 AWG	6-0 AWG

Jännite

V ₋₌	IEC	IEC		
Ilman välilevyä	1000-1200	1000	600	600
Välilevyllä	1000-1200	1000	600	600

	DIN	NFC		
Pulssi	8 kV	8 kV		
Saasteaste	3	3		

Virta	DIN	NFC		
Nimellinen	178 A	150 A	150 A	200 A

Johtimen koko	50 mm ²	50 mm ²	1/0 AWG	0 AWG
Nimellinen				

Korvake	Kesk-pultti	Johdinliitin	Johtimen kuorintapitus
H 13 mm			
6 Nm 52 lb.in			

Malli	Tuoten:ro
BAEH	paks. 12 mm 0116 934.04
BADH	paks. 12 mm 0116 900.27
BAMH	paks. 9,1 mm 0114 836.00
ECP31	0113 690.21
CPP311	1 lohko 0168 204.15
CPP312	2 lohkoa 0168 203.14
CPP313	3 lohkoa 0163 409.06
CPU31	0114 996.01

⑮ ECP-ille ⑥ suojakannelle CPU

⑮ ECP-ille ja johdinliitin ⑥ suojakannelle CPU

⑮ ECP-ille ja johdinliitti ⑥ suojakannelle CPU

Tehoriviliittimet

Tyyppi I

DIN 1 - DIN 3



Kisko	32 x 15	PR1Z2	0163 050.04
Kisko	35 x 7,5 x 1	PR3	0164 800.03
Kisko	35 x 15 x 2,3	PR4	0168 500.12
Kisko	35 x 15 x 1,5	PR5	0168 700.22

Muut kiskot: katso kohtaa "Tarvikkeet ja merkinnät"

Huom.

Tarvikkeet

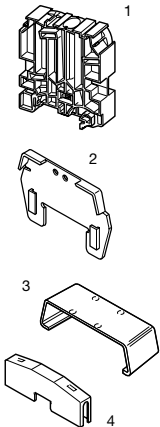

- Päätypuristin (muut päätypuristimet: katso luettelon kohtaa "Tarvikkeet ja merkinnät")
- Välilevyn kantta varten
- Suojakansi (merkitty leikkaus)
- Suojakansi

R

R Katso luettelon kohtaa "Tarvikkeet ja merkinnät"

M 120/35.AF

Jaotus 35 mm (1,38")

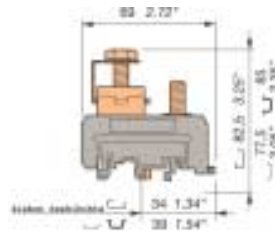

1 pultti M8
1 johdinliitin HM8-kehysliittimellä



Väri	Malli	Tuoten:ro
Harmaa	M 120/35.AF	0115 145.14

Ominaisuudet

Johtimen koko

	DIN	NFC	UL	CSA
Korvake	2,5-70 mm ²	6-95 mm ²	2-250 MCM	000 AWG
Tanko		25 x 5 mm	.1" x .20"	
Johdinliitin	35-120 mm ²	35-120 mm ²	2-250 MCM	2-000 AWG

Jännite

	IEC	IEC		
V _~ Ilman välilevyä	1000	1000	600	600
Välilevyllä	1000	1000	600	600
Pulssi	8 kV	8 kV		
Saasteaste	3	3		

Virta

	DIN	NFC		
Nimellinen	150 A	192 A	255 A	270 A

Johtimen koko

Nimellinen/koko	50 mm ²	70 mm ²	250 MCM	000 AWG
Korvake		Kesk-pultti	Johdinliitin	Johtimen kuorintapitus

Suositteluväri	H 13 mm		H 13 mm	28 mm 1.10"
Suosittelukristysmomentti	6 Nm 52 lb.in		6 Nm 52 lb.in	

Malli		Tuoten:ro
BAEH	paks. 12 mm	0116 934.04
BADH	paks. 12 mm	0116 900.27
BAMH	paks. 9,1 mm	0114 836.00
ECP35		0113 691.16
CPP351	1 lohko	0168 206.17
CPP352	2 lohkoa	0168 205.16
CPP353	3 lohkoa	0163 418.26
CPU35		0116 514.07

M 300/42.AF

Jaotus 42 mm (1,65")

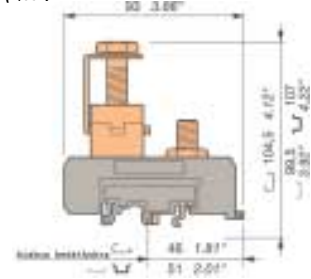

1 pultti M10
1 johdinliitin HM10-kehysliittimellä



Väri	Malli	Tuoten:ro
Harmaa	M 300/42.AF	0115 148.27

Ominaisuudet

Johtimen koko

	DIN	NFC	UL	CSA
Korvake	6-150 mm ²	50-150 mm ²	0-500 MCM	500 MCM
Tanko		32 x 8 mm	1.26" x .32"	
Johdinliitin	70-300 mm ²	70-300 mm ²	0-500 MCM	0-500 MCM

Jännite

	IEC	IEC		
V _~ Ilman välilevyä	1000	1000	600	600
Välilevyllä	1000	1000	600	600
Pulssi	8 kV	8 kV		
Saasteaste	3	3		

Virta

	DIN	NFC		
Nimellinen	269 A	269 A	380 A	550 A

Johtimen koko

Nimellinen/koko	120 mm ²	120 mm ²	500 MCM	500 MCM
Korvake		Kesk-pultti	Johdinliitin	Johtimen kuorintapitus

Suositteluväri	H 16 mm		H 16 mm	40 mm 1.58"
Suosittelukristysmomentti	10 Nm 87 lb.in		10 Nm 87 lb.in	

Malli		Tuoten:ro
BAEH	paks. 12 mm	0116 934.04
BADH	paks. 12 mm	0116 900.27
BAMH	paks. 9,1 mm	0114 836.00
ECP42		0113 692.17
CPP421	1 lohko	0168 208.21
CPP422	2 lohkoa	0168 207.10
CPP423	3 lohkoa	0163 424.14
CPU42		0116 515.00

⑮ ECP:lle ja johdinliitin ⑯ suojakannelle CPU

⑮ ECP:lle ja johdinliitin ⑯ suojakannelle CPU

M 120/35

Jaotus 35 mm (1,38")

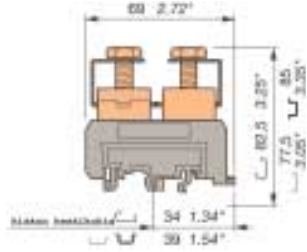

2 johdinliitintä HM8-kehysliittimellä

M 300/42

Jaotus 42 mm (1,65")

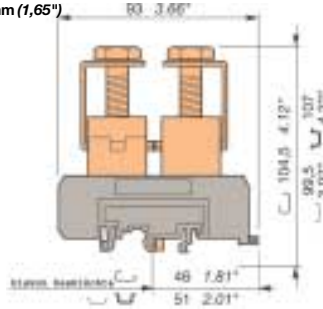

2 johdinliitintä HM10-kehysliittimellä

Väri	Malli	Tuoten:ro
Harmaa	M 120/35	0115 250.01
Beige V0	M 120/35.V0	0195 250.02

Väri	Malli	Tuoten:ro
Harmaa	M 300/42	0115 251.26
Beige V0	M 300/42.V0	0195 251.27

Väri	Malli	Tuoten:ro
------	-------	-----------

Ominaisuudet**Johtimen koko**

	DIN	NFC	UL	CSA
Korvake				
Tanko				
Johdinliitin	35-120 mm ²	35-120 mm ²		
Jännite	IEC	IEC		
V~ Ilman välilevyä	1000	1000		
Välilevyllä	1000	1000		
Pulssi	8 kV	8 kV		
Saasteaste	3	3		
Virta	DIN	NFC		
Nimellinen	232 A	232 A		

Johtimen koko

	95 mm ²	95 mm ²		
Nimellinen				
Korvake	Keski-pultti	Johdinliitin	Johtimen kuorintapitus	
		H 13 mm	28 mm 1.10"	
		6 Nm 52 lb.in		

Malli	Tuoten:ro
BAEH	paks. 12 mm 0116 934.04
BADH	paks. 12 mm 0116 900.27
BAMH	paks. 9,1 mm 0114 836.00
ECP35	0113 691.16
CPP351	1 lohko 0168 206.17
CPP352	2 lohkoa 0168 205.16
CPP353	3 lohkoa 0163 418.26
CPU35	0116 514.07

Ominaisuudet**Johtimen koko**

	DIN	NFC	UL	CSA
Korvake				
Tanko				
Johdinliitin	70-300 mm ²	70-300 mm ²		
Jännite	IEC	IEC		
V~ Ilman välilevyä	1000	1000		
Välilevyllä	1000	1000		
Pulssi	8 kV	8 kV		
Saasteaste	3	3		
Virta	DIN	NFC		
Nimellinen	415 A	415 A		

Johtimen koko

	240 mm ²	240 mm ²		
Nimellinen				
Korvake	Keski-pultti	Johdinliitin	Johtimen kuorintapitus	
		H 16 mm	40 mm 1.58"	
		10 Nm 87 lb.in		

Malli	Tuoten:ro
BAEH	paks. 12 mm 0116 934.04
BADH	paks. 12 mm 0116 900.27
BAMH	paks. 9,1 mm 0114 836.00
ECP42	0113 692.17
CPP421	1 lohko 0168 208.21
CPP422	2 lohkoa 0168 207.10
CPP423	3 lohkoa 0163 424.14
CPU42	0116 515.00

Ominaisuudet**Johtimen koko**

	DIN	NFC	UL	CSA
Korvake				
Tanko				
Johdinliitin				
Jännite	IEC	IEC		
V~ Ilman välilevyä				
Välilevyllä				
Pulssi				
Saasteaste				
Virta	DIN	NFC		
Nimellinen				

Johtimen koko

Nimellinen				
Korvake	Keski-pultti	Johdinliitin	Johtimen kuorintapitus	

Malli	Tuoten:ro
-------	-----------

⑮ ECP-ille ja johdinliitin ⑥ suojakannelle CPU



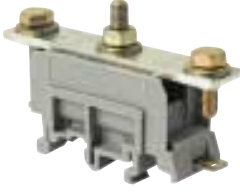

⑮ ECP-ille ja johdinliitin ⑥ suojakannelle CPU

Tehoriviliittimet**Tyyppi II**
 **DIN 1 - DIN 3**
Välilevy vaaditaan

DIN-standardin mukaisesti kiinnitetyt teholiittimet muihin entrelec-liittimiin yhdistetyn joustavuuden ja turvallisuuden mukaisesti:

- kahdella pultilla
- kahdella johdinliittimellä
- yhdellä pultilla – 1 johdinliitin

Joidenkin tarvikkeiden käyttö saattaa alentaa riviliittimen nimellisjännitettä. Lisätietoja saat tarvittaessa meiltä.

Kisko		32 x 15	PR1Z2	0163 050.04
Kisko		35 x 7,5 x 1	PR3	0164 800.03
Kisko		35 x 15 x 2,3	PR4	0168 500.12
Kisko		35 x 15 x 1,5	PR5	0168 700.22

Muut kiskot: katso kohtaa "Tarvikkeet ja merkinnät"

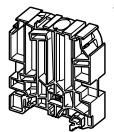
Huom.**Tarvikkeet**

- Päätypuristin (muu päätypuristin: katso luettelon kohtaa "Tarvikkeet ja merkinnät")
- Välilevy
- Siltausliitin 2 nap.
- Suojakansi 3 nap.

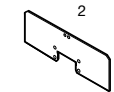

R



R Katso luettelon kohtaa "Tarvikkeet ja merkinnät"

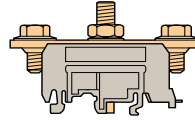

M 35/26.EE

Jaotus 26 mm (1,02")
katso koko seuraavilta sivuilta



1 aluslevy 15 x 3
- 2 pulttia HM6 korvakkeelle tai kiskolle
- 1 keskipultti HM6 poikittaisliitännälle



Väri	Malli	Tuoten:ro
Harmaa	 M 35/26.EE	0115 151.12
Beige V0	 M 35/26.EE.V0	0195 151.13

Ominaisuudet**Johtimen koko**

	DIN	NFC	UL	CSA
Korvake	2,5-35 mm ²	4-35 mm ²	10-2 AWG	4 AWG max.
Tanko	15 x 3 mm .59" x .12"			
Johdinliitin				

Jännite





	IEC	IEC		
V _~ Ilman välilevyä				
Välilevyllä	1000	1000	600	600
Pulssi	12 kV	12 kV		
Saasteaste	3	3		

Virta

	DIN	NFC		
Nimellinen	101 A	101 A	115 A	125 A

Johtimen koko

Nimellinen/koko	25 mm ²	25 mm ²	2 AWG	4 AWG
Korvake		keski-pultti	Johdinliitin	Johtimen kuorintapitus
Suositteluväri	H 10 mm	H 10 mm		
Suosittelukristysmomentti	4,5 Nm 39 lb.in	4,5 Nm 39 lb.in		

Malli	Tuoten:ro
BAEH 	paks. 12 mm 0116 934.04
BADH 	paks. 12 mm 0116 900.27
BAMH 	paks. 9,1 mm 0114 836.00
ECS26 	0168 838.00
BJS26	(15 x 3) 0168 864.02
BJS26	(15 x 3) 0168 865.03
CPU26	0114 882.07

⑮ ECS:11e ⑥ suojakannelle CPU

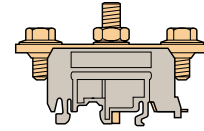

M 70/31.EE

Jaotus 31 mm (1,22")
katso koko seuraavilta sivuilta



1 aluslevy 20 x 3
- 2 pulttia HM6 korvakkeelle tai kiskolle
- 1 keskipultti HM8 poikittaisliitännälle



Väri	Malli	Tuoten:ro
Harmaa	 M 70/31.EE	0115 154.15
Beige V0	 M 70/31.EE.V0	0195 154.16

Ominaisuudet**Johtimen koko**

	DIN	NFC	UL	CSA
Korvake	2,5-70 mm ²	6-70 mm ²	4-00 AWG	0 AWG max.
Tanko	20 x 3 mm .78" x .12"			
Johdinliitin				

Jännite





	IEC	IEC		
V _~ Ilman välilevyä				
Välilevyllä	1000	1000	600	600
Pulssi	12 kV	12 kV		
Saasteaste	3	3		

Virta

	DIN	NFC		
Nimellinen	150 A	150 A	175 A	200 A

Johtimen koko

Nimellinen/koko	50 mm ²	50 mm ²	00 AWG	0 AWG
Korvake		keski-pultti	Johdinliitin	Johtimen kuorintapitus
Suositteluväri	H 13 mm	H 13 mm		
Suosittelukristysmomentti	6 Nm 52 lb.in	6 Nm 52 lb.in		

Malli	Tuoten:ro
BAEH 	paks. 12 mm 0116 934.04
BADH 	paks. 12 mm 0116 900.27
BAMH 	paks. 9,1 mm 0114 836.00
ECS26 	0168 838.00
BJS31	(20 x 3) 0168 866.04
BJS31	(20 x 3) 0168 867.05
CPU31	0114 996.01

⑮ ECS:11e ⑥ suojakannelle CPU

M 150/35.EE

Jaotus 35 mm (1,38")

katso koko seuraavilta sivuilta

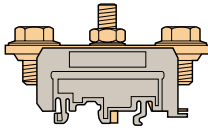

1 aluslevy 25 x 3,15
 - 2 pulttia HM10 korvakkeelle tai kiskolle
 - 1 keskipultti HM8 poikittaisliitännälle

M 300/42.EE1

Jaotus 42 mm (1,65")

katso koko seuraavilta sivuilta

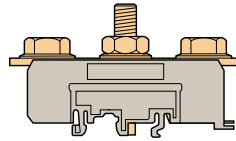

1 aluslevy 31,5 x 3,15
 - 2 pulttia HM10 korvakkeelle tai kiskolle
 - 1 keskipultti HM10 poikittaisliitännälle

M 185/42.EE

Jaotus 42 mm (1,65")

katso koko seuraavilta sivuilta

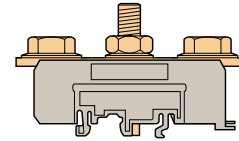

1 aluslevy 31,5 x 3,15
 - 2 pulttia HM12 korvakkeelle tai kiskolle
 - 1 keskipultti HM10 poikittaisliitännälle



Väri	Malli	Tuoten:ro
Harmaa	M 150/35.EE	0115 156.17

Väri	Malli	Tuoten:ro
Harmaa	M 300/42.EE1	0115 195.07

Väri	Malli	Tuoten:ro
Harmaa	M 185/42.EE	0115 159.22

Ominaisuudet**Johtimen koko**

	DIN	NFC	UL	CSA
Korvake	6-120 mm ²	10-95 mm ²	14-250 MCM	000 AWG max
Tanko		25 x 3,15 mm	1" x .124"	
Johdinliitin				

Jännite

	IEC	IEC		
V ₋₌ Ilman välilevyä				
Välilevyillä	1000	1000	600	600
Pulssi	12kV	12kV		
Saasteaste	3	3		

Virta

	DIN	NFC		
Nimellinen	232 A	192 A	255 A	270 A

Johtimen koko

Nimellinen	95 mm ²	70 mm ²	250 MCM	000 AWG
Korvake	Keski-pultti	Johdinliitin	Johtimen kuorintapitus	
H 16 mm	H 13 mm			
10 Nm 87 lb.in	6 Nm 52 lb.in			

Malli

Malli	Tuoten:ro
BAEH	paks. 12 mm 0116 934.04
BADH	paks. 12 mm 0116 900.27
BAMH	paks. 9,1 mm 0114 836.00
ECS35	0168 841.03
BJS35 (25 x 3,15)	0168 868.16
BJS35 (25 x 3,15)	0168 869.17
CPU35	0116 514.07

Ominaisuudet**Johtimen koko**

	DIN	NFC	UL	CSA
Korvake	6-150 mm ²	10-150 mm ²	8-350 MCM	250 MCM
Tanko		31,5 x 3,15 mm	1.24" x .124"	
Johdinliitin				

Jännite

	IEC	IEC		
V ₋₌ Ilman välilevyä				
Välilevyillä	1000	1000	600	600
Pulssi	8kV	8kV		
Saasteaste	3	3		

Virta

	DIN	NFC		
Nimellinen	269 A	269 A	310 A	310 A

Johtimen koko

Nimellinen	120 mm ²	120 mm ²	250 MCM	250 MCM
Korvake	Keski-pultti	Johdinliitin	Johtimen kuorintapitus	
H 16 mm	H 16 mm			
10 Nm 87 lb.in	10 Nm 87 lb.in			

Malli

Malli	Tuoten:ro
BAEH	paks. 12 mm 0116 934.04
BADH	paks. 12 mm 0116 900.27
BAMH	paks. 9,1 mm 0114 836.00
ECS42	0168 843.05
BJS421 (31,5 x 3,15)	0168 870.14
BJS421 (31,5 x 3,15)	0168 871.01
CPU42	0116 515.00

Ominaisuudet**Johtimen koko**

	DIN	NFC	UL	CSA
Korvake	6-150 mm ²	10-150 mm ²	14-300 MCM	250 MCM
Tanko		31,5 x 3,15 mm	1.24" x .124"	
Johdinliitin				

Jännite

	IEC	IEC		
V ₋₌ Ilman välilevyä				
Välilevyillä	1000	1000	600	600
Pulssi	12kV	12kV		
Saasteaste	3	3		

Virta

	DIN	NFC		
Nimellinen	269 A	269 A	285 A	310 A

Johtimen koko

Nimellinen	120 mm ²	120 mm ²	300 MCM	250 MCM
Korvake	Keski-pultti	Johdinliitin	Johtimen kuorintapitus	
H 18 mm	H 18 mm			
15,5 Nm 134 lb.in	10 Nm 87 lb.in			

Malli

Malli	Tuoten:ro
BAEH	paks. 12 mm 0116 934.04
BADH	paks. 12 mm 0116 900.27
BAMH	paks. 9,1 mm 0114 836.00
ECS42	0168 843.05
BJS421 (31,5 x 3,15)	0168 870.14
BJS421 (31,5 x 3,15)	0168 871.01
CPU42	0116 515.00

15 ECS:lle 6 suojakannelle CPU

15 ECS:lle 6 suojakannelle CPU

15 ECS:lle 6 suojakannelle CPU

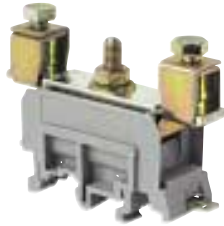
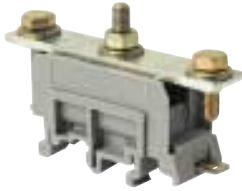
Tehoriviliittimet**Tyyppi II**
 **DIN 1 - DIN 3**
Välilevy vaaditaan

Kisko	32 x 15	PR1Z2	0163 050.04
Kisko	35 x 7,5 x 1	PR3	0164 800.03
Kisko	35 x 15 x 2,3	PR4	0168 500.12
Kisko	35 x 15 x 1,5	PR5	0168 700.22

Muut kiskot : katso kohtaa "Tarvikkeet ja merkinnät"

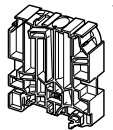
Huom.**Tarvikkeet**

- 1 Päättypuristin
(muu päättypuristin: katso luettelon kohtaa "Tarvikkeet ja merkinnät")
- 2 Välilevy
- 3 Siltausliitin 2 nap.
- 4 Suojakansi 3 nap.

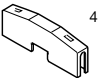
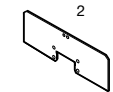

R Katso luettelon kohtaa "Tarvikkeet ja merkinnät"

M 300/42.EE

Jaotus 42 mm (1,65")

katso koko seuraavilta sivuilta

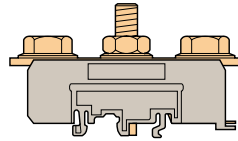

1 tuki 31,5 x 5
- 2 ruuvia HM12 korvakkeelle tai tangolle
- 1 keskipultti HM10 poikittaisliitännälle



Väri	Malli	Tuoten:ro
Harmaa	 M 300/42.EE	0115 160.27

Ominaisuudet**Johtimen koko**

	DIN	NFC	UL	CSA
Korvake	6-300 mm ²		14-400 MCM	500 MCM
Tanko		31,5 x 5 mm	1,24" x .20"	

Johdinliitin

	IEC	IEC		
Jännite				

V₋ Ilman välilevyä

	IEC	IEC		
Välilevyllä	1000	1000	600	600

Pulssi 8 kV 8 kV

Saasteaste 3 3

Virta



	DIN	NFC		
Nimellinen	353 A		335 A	550 A

Johtimen koko

Nimellinen/koko	185 mm ²	400 MCM	500 MCM
Korvake			
Keski-pultti			
Johdinliitin			
Johtimen kuorintapitus			

Suosittelun avain H 18 mm H 18 mm

Suosittelun ristisilmommentti 15,5 Nm 134 lb.in 10 Nm 87 lb.in

Malli	Tuoten:ro
BAEH  paks. 12 mm	0116 934.04
BADH  paks. 12 mm	0116 900.27
BAMH  paks. 9,1 mm	0114 836.00
ECS421	0168 844.06
BJS422 (31,5 x 5)	0168 872.02
BJS422 (31,5 x 5)	0168 873.03
CPU42	0116 515.00

⑮ ECS:lle ⑥ suorittimelle

M 400/52.EE

Jaotus 52 mm (2,05")

katso koko seuraavilta sivuilta

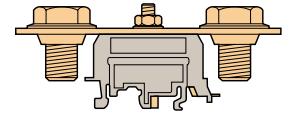

1 tuki 40 x 5
- 2 ruuvia HM16 korvakkeelle tai tangolle
- 2 keskipulttia HM6 poikittaisliitännälle



Väri	Malli	Tuoten:ro
Harmaa	 M 400/52.EE	0115 163.16

Ominaisuudet**Johtimen koko**

	DIN	NFC	UL	CSA
Korvake	25-400 mm ²	95-300 mm ²	00-500 MCM	500 MCM
Tanko		40 x 5 mm	1,57" x .20"	

Johdinliitin

	IEC	IEC		
Jännite				

V₋ Ilman välilevyä

	IEC	IEC		
Välilevyllä	1000	1000	600	600

Pulssi 8 kV 8 kV

Saasteaste 3 3

Virta



	DIN	NFC		
Nimellinen	415 A	415 A	400 A	550 A

Johtimen koko

Nimellinen/koko	240 mm ²	240 mm ²	500 MCM	500 MCM
Korvake				
Keski-pultti				
Johdinliitin				
Johtimen kuorintapitus				

Suosittelun avain H 24 mm H 10 mm

Suosittelun ristisilmommentti 30 Nm 260 lb.in 4,5 Nm 39 lb.in

Malli	Tuoten:ro
BAEH  paks. 12 mm	0116 934.04
BADH  paks. 12 mm	0116 900.27
BAMH  paks. 9,1 mm	0114 836.00
ECS52	0168 840.16
BJS521 (40 x 5)	0168 874.04
BJS521 (40 x 5)	0168 875.05
CPU52	0116 599.15

⑮ ECS:lle ⑥ suorittimelle

M 400/52.EE1

Jaotus 52 mm (2,05")

katso koko seuraavilta sivuilta

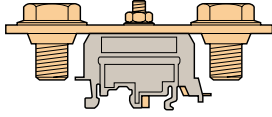

1 aluslevy 40 x 6
 - 2pulttia HM16 korvakkeelle tai kiskolle
 - 2 keskipulttia HM6 poikittaisliitännälle

M 35/26

Jaotus 26 mm (1,02")

katso koko seuraavilta sivuilta

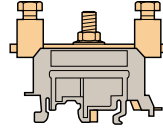

1 aluslevy 15 x 3
 - 2 johdinliitintä HM6-kehysliitintä
 - 1 keskipultti HM6 poikittaisliitännälle

M 95/35

Jaotus 35 mm (1,38")

katso koko seuraavilta sivuilta

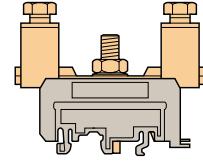

1 aluslevy 25 x 3,15
 - 2 johdinliitintä HM8-kehysliitintä
 - 1 keskipultti HM8 poikittaisliitännälle

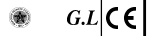
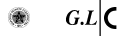

Väri	Malli	Tuoten:ro
Harmaa	M 400/52.EE1	0115 164.17

Väri	Malli	Tuoten:ro
Harmaa	M 35/26	0115 152.13

Väri	Malli	Tuoten:ro
Harmaa	M 95/35	0115 157.10

Ominaisuudet**Johtimen koko**

	DIN	NFC	UL	CSA
Korvake	25-400 mm ²		00-500 MCM	600 MCM
Tanko		40 x 6 mm	1.57" x .24"	
Johdinliitin				

Jännite

	IEC	IEC		
V ₋ Ilman välilevyä				
Välilevyllä	1000	1000	600	600
Pulssi	8 kV	8 kV		
Saasteaste	3	3		

Virta

	DIN	NFC		
Nimellinen	520 A		400 A	630 A

Johtimen koko

Nimellinen	300 mm ²	500 MCM	600 MCM
Korvake	Keski-pultti	Johdinliitin	Johtimen kuorintapitus
H 24 mm	H 10 mm		
30 Nm 260 lb.in	4,5 Nm 39 lb.in		

Malli

Malli	Tuoten:ro
BAEH	paks. 12 mm 0116 934.04
BADH	paks. 12 mm 0116 900.27
BAMH	paks. 9,1 mm 0114 836.00
ECS52	0168 840.16
BJS522 (40 x 6)	0168 876.06
BJS522 (40 x 6)	0168 877.07
CPU52	0116 599.15

Ominaisuudet**Johtimen koko**

	DIN	NFC	UL	CSA
Korvake				
Tanko				
Johdinliitin	0,5-35 mm ²	0,5-35 mm ²	2-10 AWG	4-10 AWG

Jännite

	IEC	IEC		
V ₋ Ilman välilevyä				
Välilevyllä	1000	1000	600	600
Pulssi	12 kV	12 kV		
Saasteaste	3	3		

Virta

	DIN	NFC		
Nimellinen	101 A	101 A	115 A	125 A

Johtimen koko

Nimellinen	25 mm ²	25 mm ²	2 AWG	4 AWG
Korvake	Keski-pultti	Johdinliitin	Johtimen kuorintapitus	
	H 10 mm	H 10 mm	18 mm .71"	
	4,5 Nm 39 lb.in	4,5 Nm 39 lb.in		

Malli

Malli	Tuoten:ro
BAEH	paks. 12 mm 0116 934.04
BADH	paks. 12 mm 0116 900.27
BAMH	paks. 9,1 mm 0114 836.00
ECS26	0168 838.00
BJS26 (15 x 3)	0168 864.02
BJS26 (15 x 3)	0168 865.03
CPU26	0114 882.07

Ominaisuudet**Johtimen koko**

	DIN	NFC	UL	CSA
Korvake				
Tanko				
Johdinliitin	35-95 mm ²	35-95 mm ²	2-4/0 AWG	2-000 AWG

Jännite

	IEC	IEC		
V ₋ Ilman välilevyä				
Välilevyllä	1000	1000	600	600
Pulssi	12 kV	12 kV		
Saasteaste	3	3		

Virta

	DIN	NFC		
Nimellinen	150 A	150 A	230 A	270 A

Johtimen koko

Nimellinen	50 mm ²	50 mm ²	0000 AWG	000 AWG
Korvake	Keski-pultti	Johdinliitin	Johtimen kuorintapitus	
	H 13 mm	H 13 mm	24 mm .95"	
	6 Nm 52 lb.in	6 Nm 52 lb.in		

Malli



Malli	Tuoten:ro
BAEH	paks. 12 mm 0116 934.04
BADH	paks. 12 mm 0116 900.27
BAMH	paks. 9,1 mm 0114 836.00
ECS351	0168 842.04
BJS35 (25 x 3,15)	0168 868.16
BJS35 (25 x 3,15)	0168 869.17
CPU35	0116 514.07

15 ECS:lle 6 suojakannelle CPU

15 ECS:lle 6 suojakannelle CPU

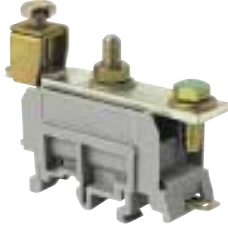
15 ECS:lle 6 suojakannelle CPU

Tehoriviliittimet**Tyyppi II**
 **DIN 1 - DIN 3**
Välilevy vaaditaan

Kisko	32 x 15	PR1Z2	0163 050.04
Kisko	 35 x 7,5 x 1	PR3	0164 800.03
Kisko	 35 x 15 x 2,3	PR4	0168 500.12
Kisko	 35 x 15 x 1,5	PR5	0168 700.22

Muut kiskot: katso kohtaa "Tarvikkeet ja merkinnät"

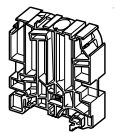
Huom.**Tarvikkeet**

- Päätypuristin (muu päätypuristin: katso luettelon kohtaa "Tarvikkeet ja merkinnät")
- Välilevy
- Siltausliitin 2 nap.
- Suojakansi 3 nap.

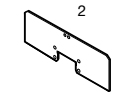

R Katso luettelon kohta "Tarvikkeet ja merkinnät"

M 35/26.AE

Jaotus 26 mm (1,02")

katso koko seuraavilta sivuilta

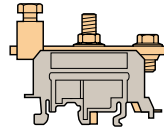

1 aluslevy 15 x 3
 - 1 johdinliittimellä HM6-kehysliittimellä
 - 1 HM6-pultilla
 - 1 keskipultti HM6 poikittaisliitäntänälle



Väri	Malli	Tuoten:ro
Harmaa	 M 35/26.AE	0115 153.14

Ominaisuudet**Johtimen koko**

	DIN	NFC	UL	CSA
Korvake	2,5-35 mm ²	4-35 mm ²	10-2 AWG	10-4 AWG
Tanko		15 x 3 mm	.59" x .12"	
Johdinliitin	0,5-35 mm ²	4-35 mm ²	10-2 AWG	10-4 AWG

Jännite



	IEC	IEC		
V _~ Ilman välilevyä				
Välilevyllä	1000	1000	600	600

	DIN	NFC		
Pulssi	12 kV	12 kV		
Saasteaste	3	3		

Virta	DIN	NFC		
Nimellinen	101 A	101 A	115 A	125 A

Johtimen koko				
Nimellinen/koko	25 mm ²	25 mm ²	2 AWG	4 AWG

	Korvake	Keski-pultti	Johdinliitin	Johtimen kuorintapitus
Suosittelun avain	H 10 mm	H 10 mm	H 10 mm	18 mm .71"
Suosittelun kiristysmomentti	4,5 Nm 39 lb.in	4,5 Nm 39 lb.in	4,5 Nm 39 lb.in	

Malli		Tuoten:ro
BAEH	 paks. 12 mm	0116 934.04
BADH	 paks. 12 mm	0116 900.27
BAMH	 paks. 9,1 mm	0114 836.00
ECS26		0168 838.00
BJS26	(15 x 3)	0168 864.02
BJS26	(15 x 3)	0168 865.03
CPU26		0114 882.07

M 70/31.AE

Jaotus 31 mm (1,22")

katso koko seuraavilta sivuilta

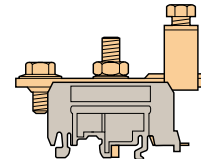

1 aluslevy 30 x 3
 - 1 johdinliitin HM8-kehysliittimellä
 - 1 HM8-pultti
 - 1 keskipultti HM8 poikittaisliitäntänälle



Väri	Malli	Tuoten:ro
Harmaa	 M 70/31.AE	0115 155.16

Ominaisuudet**Johtimen koko**

	DIN	NFC	UL	CSA
Korvake	2,5-70 mm ²	6-70 mm ²	14-00 AWG	
Tanko		20 x 3 mm	.78" x .12"	
Johdinliitin	25-70 mm ²	25-70 mm ²		6-0 AWG

Jännite



	IEC	IEC		
V _~ Ilman välilevyä				
Välilevyllä	1000	1000	600	600

	DIN	NFC		
Pulssi	12 kV	12 kV		
Saasteaste	3	3		

Virta	DIN	NFC		
Nimellinen	150 A	150 A	175 A	200 A

Johtimen koko				
Nimellinen/koko	50 mm ²	50 mm ²	00 AWG	0 AWG

	Korvake	Keski-pultti	Johdinliitin	Johtimen kuorintapitus
Suosittelun avain	H 13 mm	H 13 mm	H 13 mm	22 mm .87"
Suosittelun kiristysmomentti	6 Nm 52 lb.in	6 Nm 52 lb.in	6 Nm 52 lb.in	

Malli		Tuoten:ro
BAEH	 paks. 12 mm	0116 934.04
BADH	 paks. 12 mm	0116 900.27
BAMH	 paks. 9,1 mm	0114 836.00
ECS31		0168 839.01
BJS31	(20 x 3)	0168 866.04
BJS31	(20 x 3)	0168 867.05
CPU31		0114 996.01

M 120/35.AE

Jaotus 35 mm (1,38")

katso koko seuraavilta sivuilta

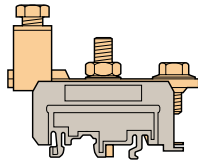

1 aluslevy 25 x 3,15

- 1 johdinliitin HM8-kehysliittimellä
- 1 pultti HM8 korvakkeelle tai kiskolle
- 1 keskipultti HM8 poikittaisliitännälle

M 400/52.AE

Jaotus 52 mm (2,05")

katso koko seuraavilta sivuilta

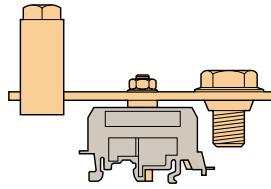

1 aluslevy 40 x 5

- 1 johdinliitin HM10-kehysliittimellä
- 1 pultti HM16 korvakkeelle tai kiskolle
- 2 keskipulttia HM6 poikittaisliitännälle

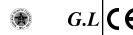
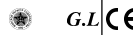

Väri	Malli	Tuoten:ro
Harmaa	M 120/35.AE	0115 158.21

Väri	Malli	Tuoten:ro
Harmaa	M 400/52.AE	0115 199.13

Väri	Malli	Tuoten:ro
------	-------	-----------

Ominaisuudet**Johtimen koko**

	DIN	NFC	UL	CSA
Korvake	2,5-70 mm ²	6-95 mm ²	2-250 MCM	000 AWG
Tanko	25 x 3,15 mm		1" x .124"	
Johdinliitin				

Jännite

	IEC	IEC		
V ₋₌ Ilman välilevyä				
Välilevyllä	1000	1000	600	600
Pulssi	12 kV	12 kV		
Saasteaste	3	3		

Virta

	DIN	NFC		
Nimellinen	150 A	150 A	255 A	270 A

Johtimen koko

Nimellinen	50 mm ²	50 mm ²	250 MCM	000 AWG
Korvake	Keski-pultti	Johdinliitin	Johtimen kuorintapitus	
H 13 mm	H 13 mm	H 13 mm	24 mm .95"	
6 Nm 52 lb.in	6 Nm 52 lb.in	6 Nm 52 lb.in		

Malli

Malli	Tuoten:ro
BAEH	paks. 12 mm 0116 934.04
BADH	paks. 12 mm 0116 900.27
BAMH	paks. 9,1 mm 0114 836.00
ECS351	0168 842.04
BJS35	(25 x 3,15) 0168 868.16
BJS35	(25 x 3,15) 0168 869.17
CPU35	0116 514.07

Ominaisuudet**Johtimen koko**

	DIN	NFC	UL	CSA
Korvake	25-400 mm ²	95-300 mm ²	00-500 MCM	500 MCM
Tanko	40 x 5 mm		1.57" x .20"	
Johdinliitin	70-240 mm ²	70-240 mm ²	00-500 MCM	

Jännite

	IEC	IEC		
V ₋₌ Ilman välilevyä				
Välilevyllä	1000	1000	600	600
Pulssi	8 kV	8 kV		
Saasteaste	3	3		

Virta

	DIN	NFC		
Nimellinen	353 A	353 A	400 A	400 A

Johtimen koko

Nimellinen	185 mm ²	185 mm ²	500 MCM	500 MCM
Korvake	Keski-pultti	Johdinliitin	Johtimen kuorintapitus	
H 24 mm	H 10 mm	H 16 mm	30 mm 1.18"	
30 Nm 260 lb.in	4,5 Nm 39 lb.in	10 Nm 87 lb.in		

Malli

Malli	Tuoten:ro
BAEH	paks. 12 mm 0116 934.04
BADH	paks. 12 mm 0116 900.27
BAMH	paks. 9,1 mm 0114 836.00
ECS31	0168 839.01
BJS521	(40 x 5) 0168 874.04
BJS521	(40 x 5) 0168 875.05
CPU52	0116 599.15

Ominaisuudet**Johtimen koko**

	DIN	NFC	UL	CSA
Korvake				
Tanko				
Johdinliitin				

Jännite

	IEC	IEC		
V ₋₌ Ilman välilevyä				
Välilevyllä				
Pulssi				
Saasteaste				

Virta

	DIN	NFC		
Nimellinen				

Johtimen koko

Nimellinen				
Korvake	Keski-pultti	Johdinliitin	Johtimen kuorintapitus	

Malli

Malli	Tuoten:ro
-------	-----------

Teholiittimien kiskokiinnitys

Kiinnitys

Lukitus tapahtuu automaattisesti, kun liitin kiinnitetään kiskoon.

Lukituksen vapautus

- Vedä tai työnnä lukituskorvaa käyttäen pihtejä seuraavasti:
DIN 1 -kiskoon kiinnitetty liittimet: vedä vapautuskorvasta.
DIN 3 -kiskoon kiinnitetty liittimet: työnnä vapautuskorvasta.
- Irrota liitin kiskosta kääntämällä ja käyttäen hylsyavainta jatkaen samalla pihtien liikettä.

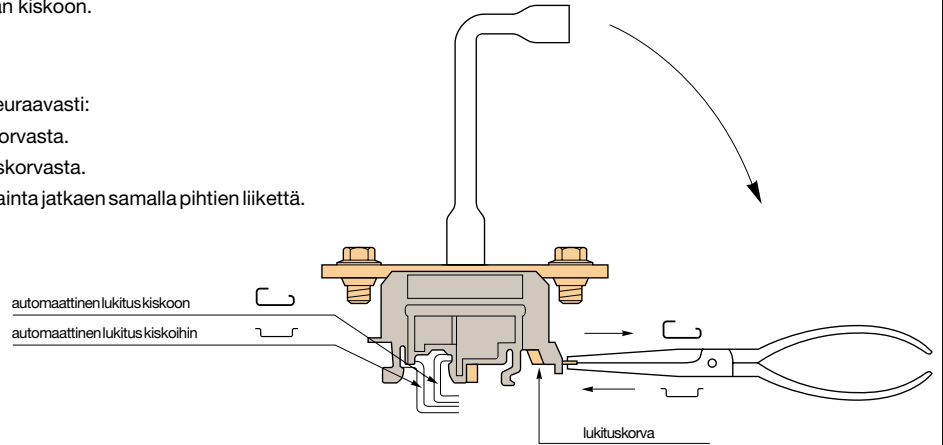

Lohkojen tilavaatimukset välilevyineen tai suojakansineen

Välilevyt TYYPIN I lohkoille

Merkintätapa ⑮

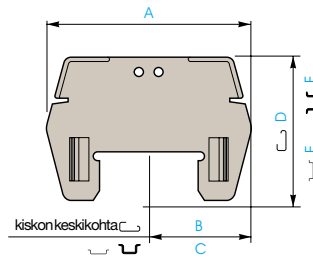
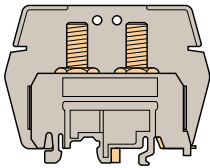

Malli	Tuoten:ro	Jaot.	A	B	C	D	E	F
ECP26	0113 689.24	26	76	35,5	40,5	67,5	62,5	70
ECP31	0113 690.21	31	84	39,5	44,5	72,5	67,5	75
ECP35	0113 691.16	35	90	42,5	47,5	82,5	77,5	85
ECP42	0113 692.17	42	116	55,5	60,5	104,5	99,5	107

Välilevyt TYYPIN II lohkoille

Merkintätapa ⑮

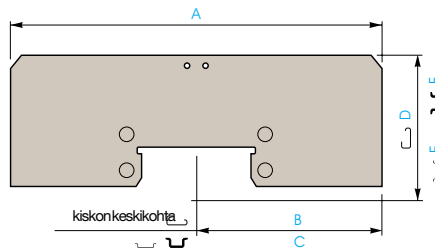
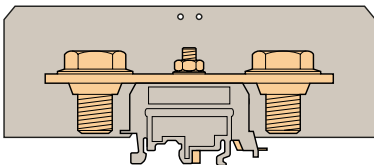

Riviliitinten jaotus ei muutu käytettäessä välilevyjä.

Malli	Tuoten:ro	A	B	C	D	E	F
ECS26	0168 838.00						
ECS35	0168 841.03	170	82,5	87,5	72,5	67,5	75
ECS42	0168 843.05						
ECS421	0168 844.06	260	127,5	132,5	82,5	77,5	85
ECS52	0168 840.16						
ECS31	0168 839.01	170	82,5	87,5	97,5	92,5	100
ECS351	0168 842.04						

Suojakansi TYYPILLE I ja TYYPILLE II

Merkintätapa ⑥

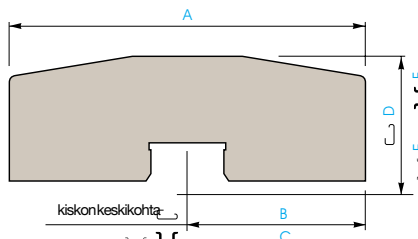
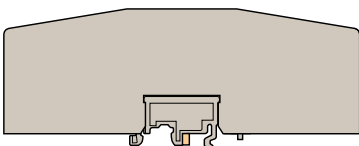

Riviliitinten jaotus ei muutu käytettäessä välilevyjä.

Malli	Tuoten:ro	Jaot.	A	B	C	D	E	F
CPU26	0114 882.07	26	170	82,5	87,5	72,5	67,5	75
CPU31	0114 996.01	31	170	82,5	87,5	85,5	80,5	88
CPU35	0116 514.07	35	230	112,5	117,5	92,5	87,5	95
CPU42	0116 515.00	42	230	112,5	117,5	110,5	105,5	113
CPU52	0116 599.15	52	230	112,5	117,5	105,5	100,5	108

Tehoriviliittimet kaksiasentoisella jalustalla ja alustakiinnityksellä

DIN 3

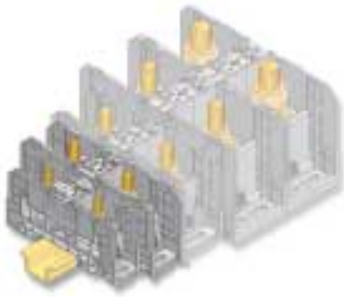

Kisko 35 x 7,5 x 1 PR30 reikäaihioin 0173 220.05
Kisko 35 x 15 x 2,3 PR4 reikäaihioin 0168 500.12
Kisko 35 x 15 x 1,5 PR5 reikäaihioin 0101 598.26
Muut kiskot: Katso kohtaa "Tarvikkeet ja merkinnät"

Huom.

* NFC 20130
** DIN 46234

Alustakiinnitys M6-ruuveilla.

Tarvikkeet

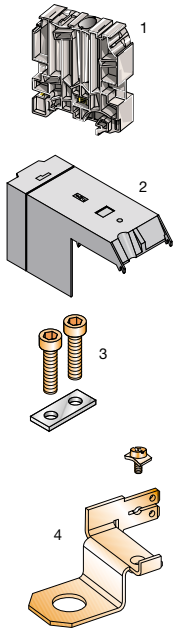

- 1 Päättypuristin (katso kohta "Tarvikkeet ja merkinnät")
- 2 Kääntövä suojakansi IP 20
- 3 Siltausliitin, jossa CHc-ruuvit 2 nap. 3 nap.
- 4 TAP Fastonille 6.35 x 0.8 mm ja ruuvi



R Katso luettelon kohta "Tarvikkeet ja merkinnät"

D 35/27.FF

Jaotus 27 mm (1,06")

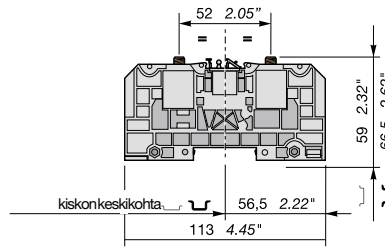

2 pulttia M6



Väri	Malli	Tuoten:ro
Harmaa V0 ilman kantta	D35/27.FF	0190 001.20
Harmaa V0 toimitetaan kahdella kannella	D35/27.FF	0190 033.17

Ominaisuudet

Johtimen koko

	IEC		UL/CSA
	NFC*	DIN**	
Korvake Yksisäikeinen	2,5-35 mm ²	2,5-50 mm ²	14-2 AWG
C4 Monisäikeinen	2,5-35 mm ²	2,5-35 mm ²	14-2 AWG

Nimellisjännite

V =-	1000	600
Pulssi	8 kV	
Saasteaste	3	

Nimellisvirta

Nimellinen	125 A	125 A
------------	-------	-------

Nimellinen johtimen koko

Nimellinen	35 mm ²	2 AWG
------------	--------------------	-------

	Korvake	Keskiruuvit	Johdinliitin	Johtimen kuorintapitus
Suosittelun avain	H10 mm	6mm kuusiokoloav.		
Suosittelun ristysmomentti	3Nm/26.7lb.in	6Nm/52lb.in		

Malli	Tuoten:ro
BADH paks. 12 mm	0116 900.27
CPUF35 V0 harmaa	0190 016.16
BJS27	0205 772.13
BJS27	0205 773.14
DRF6	0205 767.16

Kannessa: 17 RC810
Keskellä: 17 RC810 tai 20 RPC

D 70/32.FF

Jaotus 32 mm (1,26")

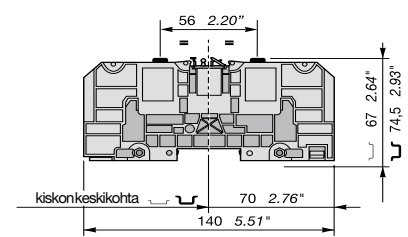

2 pulttia M8



Väri	Malli	Tuoten:ro
Harmaa V0 ilman kantta	D70/32.FF	0190 002.21
Harmaa V0 toimitetaan kahdella kannella	D70/32.FF	0190 034.10

Ominaisuudet

Johtimen koko

	IEC		UL/CSA
	NFC*	DIN**	
Korvake Yksisäikeinen	6-95 mm ²	6-70 mm ²	10-000 AWG
C4 Monisäikeinen	6-70 mm ²	6-70 mm ²	10-00 AWG

Nimellisjännite

V =-	1000	600
Pulssi	8 kV	
Saasteaste	3	

Nimellisvirta

Nimellinen	192 A	170 A
------------	-------	-------

Nimellinen johtimen koko

Nimellinen	70 mm ²	00 AWG
------------	--------------------	--------

	Korvake	Keskiruuvit	Johdinliitin	Johtimen kuorintapitus
Suosittelun avain	H13 mm	6mm kuusiokoloav.	6 Nm/52 lb.in	6 Nm/52 lb.in



Malli	Tuoten:ro
BADH paks. 12 mm	0116 900.27
CPUF70 V0 harmaa	0190 017.17
BJS32	0205 774.15
BJS32	0205 775.16
DRF8	0205 768.27

Kannessa: 17 RC810
Keskellä: 17 RC810 tai 20 RPC

Tehoriviliittimet kaksiasentoisella jalustalla ja alustakiinnityksellä

 DIN 3



Kisko  35 x 7,5 x 1 **PR30** reikäaihioin **0173 220.05**
 Kisko  35 x 15 x 2,3 **PR4** **0168 500.12**
 Kisko  35 x 15 x 1,5 **PR5** reikäaihioin **0101 598.26**
Muut kiskot: Katso kohtaa "Tarvikkeet ja merkinnät"

Huom.

* NFC 20130
 ** DIN 46234

Alustakiinnitys M6-ruuveilla.

Tarvikkeet

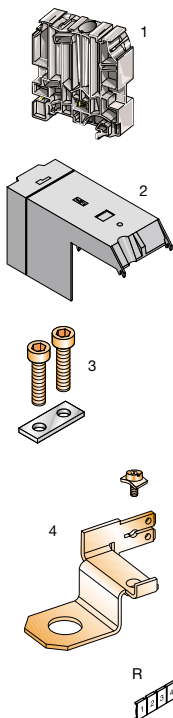

- 1 Päätypuristin
- 2 Kääntyvä suojakansi IP 20
- 3 Siltausliitin, jossa CHC-ruuvit
2 nap.
3 nap.
- 4 TAP Fastonille 6.35 x 0.8 mm ja ruuvi

R Katso luettelon kohta "Tarvikkeet ja merkinnät"

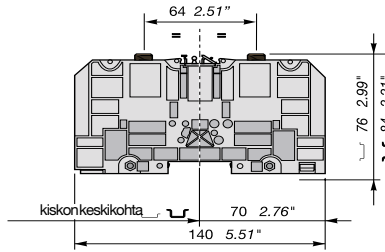

D 120/42.FF

Jaotus 42 mm (1,65")



2 pulttia M10



Väri	Malli	Tuoten:ro
Harmaa V0	 D120/42.FF	0190 003.22
ilman kantta		
Harmaa V0	 D120/42.FF	0190 035.11
toimitetaan kahdella kannella		

Ominaisuudet

Johtimen koko

	IEC		UL/CSA
	NFC*	DIN**	
Korvake Yksisäikeinen	6-150 mm²	6-120 mm²	10-300MCM
C8 Monisäikeinen	6-120 mm²		10-250MCM

Nimellisjännite

V =~	IEC	UL/CSA
V =~	1000	600
Pulssi	8 kV	
Saasteaste	3	

Nimellisvirta

Nimellinen	IEC	UL/CSA
Nimellinen	269 A	269 A

Nimellinen johtimen koko

Nimellinen	IEC	UL/CSA
Nimellinen	120 mm²	250 MCM

	Korvake	Keski-ruuvi	Johdinliitin	Johtimen kuorintapitus
Suosittelun avain	H 17 mm	6mm kuusiokoloav.		
Suosittelu	10 Nm <i>39,46 kg.in</i>	6 Nm <i>52 lb.in</i>		

Ominaisuudet

Johtimen koko

	IEC		UL/CSA
	NFC*	DIN**	
Korvake Yksisäikeinen			
C8 Monisäikeinen			

Nimellisjännite

V =~	IEC	UL/CSA
V =~		
Pulssi		
Saasteaste		

Nimellisvirta

Nimellinen	IEC	UL/CSA
Nimellinen		

Nimellinen johtimen koko

Nimellinen	IEC	UL/CSA
Nimellinen		

	Korvake	Keski-ruuvi	Johdinliitin	Johtimen kuorintapitus

Malli	Tuoten:ro
BADH  paks. 12 mm	0116 900.27
CPUF120 V0 harmaa	0190 018.20
BJS42	0205 776.17
BJS42	0205 777.10
DRF10	0205 769.20



Kannessa:  RC 810
 Keskellä:  RC 810 tai  RPC

Tehoriviliittimet

kaksiasentoisella jalustalla ja alustakiinnityksellä

 DIN 3



Kisko  35 x 7,5 x 1 **PR30** reikäaihioin **0173 220.05**
 Kisko  35 x 15 x 2,3 **PR4** reikäaihioin **0168 500.12**
 Kisko  35 x 15 x 1,5 **PR5** reikäaihioin **0101 598.26**
 Muut kiskot: Katso kohtaa "Tarvikkeet ja merkinnät"

Huom.

* NFC 20130
 ** DIN 46234

Alustakiinnitys M6-ruuveilla.

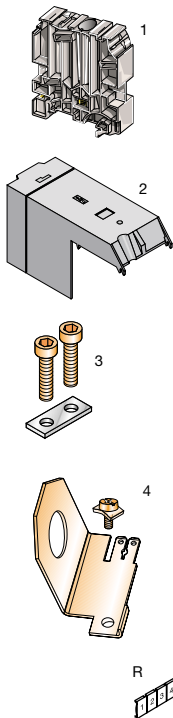
Tarvikkeet

- 1 Päätypuristin
- 2 Kääntyvä suojakansi IP 20
- 3 Siltausliitin, jossa CHC-ruuvit
2 nap.
3 nap.
- 4 TAP Fastonille 6.35 x 0.8 mm ja ruuvi

R Katso luettelon kohta "Tarvikkeet ja merkinnät"

D 185/55.FF

Jaotus 55 mm (2,16")

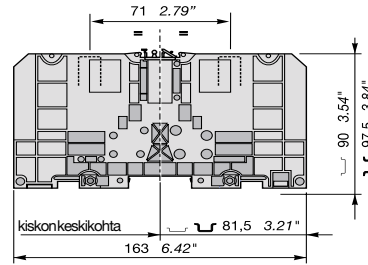

2 pulttia M12



Väri	Malli	Tuoten:ro
Harmaa V0 ilman kantta	D185/55.FF	0190 004.23
Harmaa V0 toimitetaan kahdella kannella	D185/55.FF	0190 036.12

Ominaisuudet

Johtimen koko

	IEC		UL/CSA
	NFC*	DIN**	
Korvake Yksisäikeinen	25-240 mm ²	6-185 mm ²	4-500 MCM
C11 Monisäikeinen	6-185 mm ²		4-350 MCM

Nimellisjännite

V = -	1000	600
Pulssi	8 kV	
Saasteaste	3	

Nimellisvirta

Nimellinen	353 A	353 A
------------	-------	-------

Nimellinen johtimen koko

Nimellinen	185 mm ²	350 MCM
------------	---------------------	---------

Korvake	Keski-ruuvi	Johdinliitin	Johtimen kuorintapitus
H19mm	6mm kuusiokoloav.		
Suosittelukristysmomentti	14Nm/54,88kg.in	6Nm/52lb.in	

Malli	Tuoten:ro
BADH  paks. 12 mm	0116 900.27
CPUF185 V0 harmaa	0190 019.21
BJS551	0205 778.21
BJS551	0205 779.22
DRF12	0205 770.25

Kannessa:  RC810
 Keskellä:  RC810 tai  RPC

D 300/55.FF

Jaotus 55 mm (2,16")

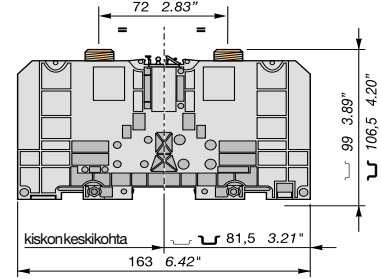

2 pulttia M16



Väri	Malli	Tuoten:ro
Harmaa V0 ilman kantta	D300/55.FF	0190 005.24
Harmaa V0 toimitetaan kahdella kannella	D300/55.FF	0190 037.13

Ominaisuudet

Johtimen koko

	IEC		UL/CSA
	NFC*	DIN**	
Korvake Yksisäikeinen	25-300 mm ²	6-300 mm ²	4-600 MCM
Monisäikeinen	6-300 mm ²		4-600 MCM

Nimellisjännite

V = -	1000	600
Pulssi	8 kV	
Saasteaste	3	

Nimellisvirta

Nimellinen	520 A	460 A
------------	-------	-------

Nimellinen johtimen koko

Nimellinen	300 mm ²	600 MCM
------------	---------------------	---------

Korvake	Keski-ruuvi	Johdinliitin	Johtimen kuorintapitus
H24mm	6mm kuusiokoloav.		
Suosittelukristysmomentti	25Nm/98,43kg.in	6Nm/52lb.in	

Malli	Tuoten:ro
BADH  paks. 12 mm	0116 900.27
CPUF185 V0 harmaa	0190 019.21
BJS551	0205 778.21
BJS551	0205 779.22
DRF16	0205 771.12

Kannessa:  RC810
 Keskellä:  RC810 tai  RPC

Tehoriviliittimet

kaksiasentoisella jalustalla ja alustakiinnityksellä

DIN 3

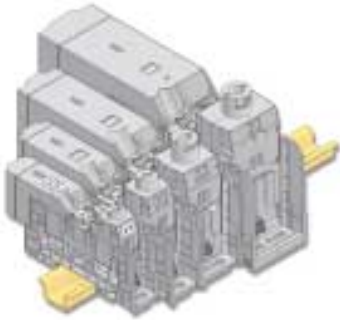

Toimitetaan kannellisena

Kisko	35 x 7,5 x 1	PR3	0164 800.03
Kisko	35 x 15 x 2,3	PR4	0168 500.12
Kisko	35 x 15 x 1,5	PR5	0168 700.22

Muutokset: Katsokohdtaa "Tarvikkeet ja merkinnät"

Huom.

* NFC 20130
** DIN 46234

Alustakiinnitys M6-ruuveilla.

Tarvikkeet

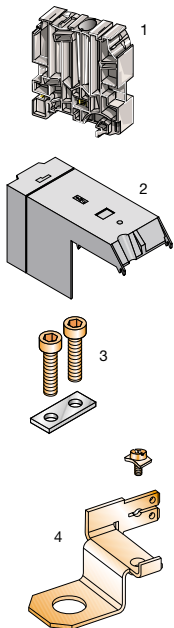

- 1 Päättypuristin
- 2 Kääntyvä suojakansi IP 20
- 3 Siltausliitin, jossa ChC-ruuvit
2 nap.
3 nap.
- 4 TAP Fastonille 6.35 x 0.8 mm ja ruuvi

R

R Katso luettelon kohta "Tarvikkeet ja merkinnät"

D 35/27.AF

Jaotus 27 mm (1,06")

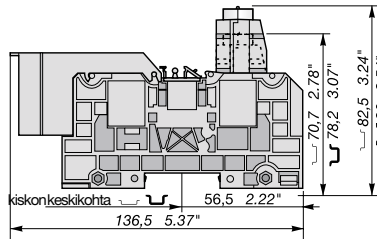

1 pultti M6 + 1 johdinliitin CHC M6 -kehysliittimellä

D 70/32.AF

Jaotus 32 mm (1,26")

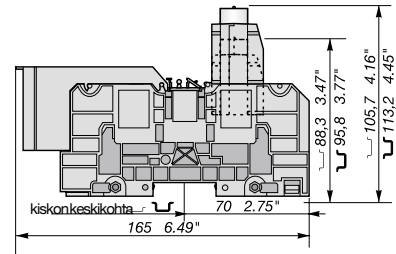

1 pultti M8 + 1 johdinliitin CHC M8 -kehysliittimellä

CE

Väri	Malli	Tuoten:ro
Harmaa V0	D35/27.AF	0190 006.25

Toimitetaan kannellisena

Ominaisuudet

Johtimen koko

	NFC*	DIN**	UL	CSA
Korvake Yksisäikeinen	2,5-35 mm ²	2,5-50 mm ²		
C4 Monisäikeinen	2,5-35 mm ²	2,5-35 mm ²		
Johdinliitin Yksisäikeinen	2,5-40 mm ²			
IEC B9 Monisäikeinen	2,5-35 mm ²			

Nimellisjännite

V = ~	IEC	IEC
	1000	1000

Pulssi 8 kV 8 kV

Saasteaste 3 3

Nimellisvirta

Nimellinen	IEC	IEC
	125 A	

Nimellinen johtimen koko

Nimellinen	35 mm ²

Korvake	Keski-ruuvi	Johdinliitin	Johtimen kuorintapitus
H 10 mm	6 mm kuusiokoloav.	5 mm kuusiokoloav.	28 mm

Suosittelut	3 Nm 26,1 lb.in	6 Nm 52 lb.in	3 Nm 26,3 lb.in

Malli	Tuoten:ro
BADH	0116 900.27

Malli	Tuoten:ro
CPUF35	0190 016.16

Malli	Tuoten:ro
BJS27	0205 772.13

Malli	Tuoten:ro
BJS27	0205 773.14

Malli	Tuoten:ro
DRF6	0205 767.16

CE

Väri	Malli	Tuoten:ro
Harmaa V0	D 70/32.AF	0190 007.26

Toimitetaan kannellisena

Ominaisuudet

Johtimen koko

	NFC*	DIN**	UL	CSA
Korvake Yksisäikeinen	6-95 mm ²	6-70 mm ²		
C6 Monisäikeinen	6-70 mm ²	6-70 mm ²		
Johdinliitin Yksisäikeinen	6-95 mm ²			
IEC B11 Monisäikeinen	6-70 mm ²			

Nimellisjännite

V = ~	IEC	IEC
	1000	1000

Pulssi 8 kV 8 kV

Saasteaste 3 3

Nimellisvirta

Nimellinen	IEC	IEC
	192A	

Nimellinen johtimen koko

Nimellinen	70 mm ²

Korvake	Keski-ruuvi	Johdinliitin	Johtimen kuorintapitus
H 13 mm	6 mm kuusiokoloav.	6 mm kuusiokoloav.	33 mm

Suosittelut	6 Nm 52 lb.in	6 Nm 52 lb.in	8 Nm 69,3 lb.in

Malli	Tuoten:ro
BADH	0116 900.27

Malli	Tuoten:ro
CPUF70	0190 017.17

Malli	Tuoten:ro
BJS32	0205 774.15

Malli	Tuoten:ro
BJS32	0205 775.16

Malli	Tuoten:ro
DRF8	0205 768.27

Kannessa: Kesellä:
17 RC810 17 RC810 tai 20 RPC

Tehoriviliittimet kaksiasentoisella jalustalla ja alustakiinnityksellä

 DIN 3

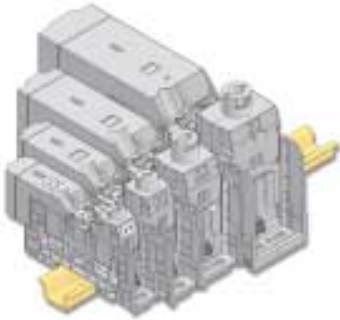

Toimitetaan kannellisena

Kisko		35 x 7,5 x 1	PR3	0164 800.03
Kisko		35 x 15 x 2,3	PR4	0168 500.12
Kisko		35 x 15 x 1,5	PR5	0168 700.22

Muut kiskot: Katso kohtaa "Tarvikkeet ja merkinnät"

Huom.

* NFC 20130
** DIN 46234

Alustakiinnitys M6-ruuveilla.

Tarvikkeet

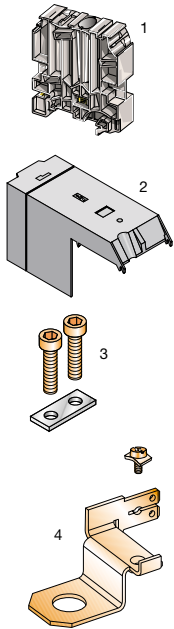

R

R Katso luettelon kohta
"Tarvikkeet ja merkinnät"

D 120/42.AF

Jaotus 42 mm (1,65")

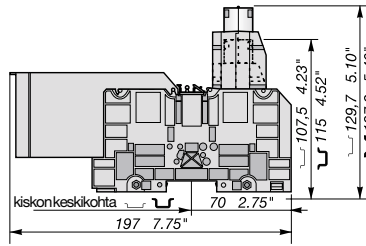

1 pultti M10 + johdinliitin CHC M10 -kehysliittimellä.

D 185/55.AF

Jaotus 55 mm (2,16")

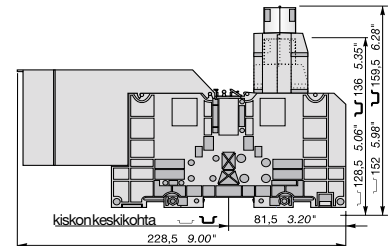

1 pultti M12 + johdinliitin CHC M12 -kehysliittimellä.

CE

Väri	Malli	Tuoten:ro
Harmaa V0	 D120/42.AF	0190 008.07

Toimitetaan kannellisena.

Ominaisuudet

Johtimen koko

	NFC*	DIN**	UL	CSA
Korvake Yksisäikeinen	6-150 mm ²	6-120 mm ²		
C8 Monisäikeinen	6-120 mm ²	6-120 mm ²		
Johdinliitin Yksisäikeinen	6-150 mm ²			
IEC B13 Monisäikeinen	6-120 mm ²			

Nimellisjännite	IEC	IEC
V =~	1000	1000

Pulssi	8 kV	8 kV
Saasteaste	3	3

Nimellisvirta	IEC
Nimellinen	269A

Nimellinen johtimen koko

Nimellinen	120 mm ²	Johtimen kuorintapitus	38 mm
Suosittelun avain	H 17 mm	6mm kuusiokoloav. 8mm kuusiokoloav.	
Suosittelu	10 Nm 87 lb.in	6 Nm 52 lb.in 10 Nm 87 lb.in	

Malli	Tuoten:ro
BADH	0116 900.27
CPUF120	0190 018.20
BJS42	0205 776.17
BJS42	0205 777.10
DRF10	0205 769.20

Kannessa:  RC810
Kesellä:  RC810 tai  RPC

CE

Väri	Malli	Tuoten:ro
Harmaa V0	 D185/55.AF	0190 009.00

Toimitetaan kannellisena.

Ominaisuudet

Johtimen koko

	NFC*	DIN**	UL	CSA
Korvake Yksisäikeinen	25-240 mm ²	6-185 mm ²		
C11 Monisäikeinen	6-185 mm ²	6-185 mm ²		
Johdinliitin Yksisäikeinen	25-240 mm ²			
IEC B15 Monisäikeinen	25-185 mm ²			

Nimellisjännite	IEC	IEC
V =~	1000	1000

Pulssi	8 kV	8 kV
Saasteaste	3	3

Nimellisvirta	IEC
Nimellinen	353A

Nimellinen johtimen koko

Nimellinen	185 mm ²	Johtimen kuorintapitus	47 mm
Suosittelun avain	H 19 mm	6mm kuusiokoloav. 10mm kuusiokoloav.	
Suosittelu	14 Nm 121 lb.in	6 Nm 52 lb.in 14 Nm 121 lb.in	

Malli	Tuoten:ro
BADH	0116 900.27
CPUF185	0190 019.21
BJS551	0205 778.21
BJS551	0205 779.22
DRF12	0205 770.25

Kannessa:  RC810
Kesellä:  RC810 tai  RPC

Poraus aluslevylle kiinnitystä varten ja mitat kansien kanssa.

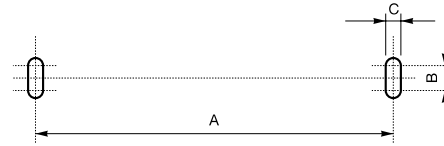
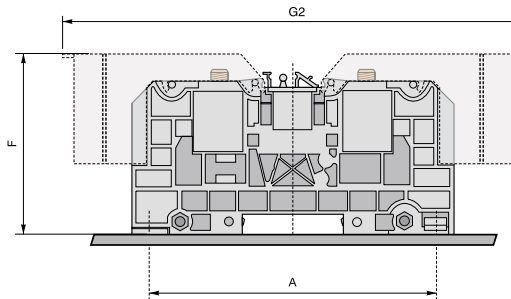
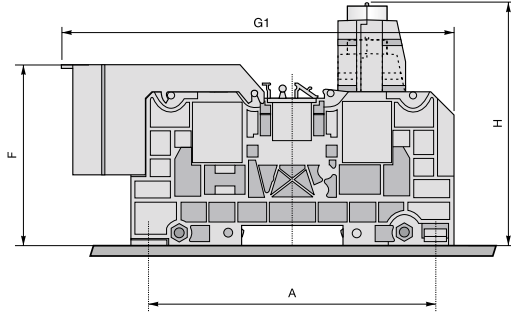

D 35/27.AF - D 70/32.AF - D 120/42.AF
D 35/27.FF - D 70/32.FF - D 120/42.FF

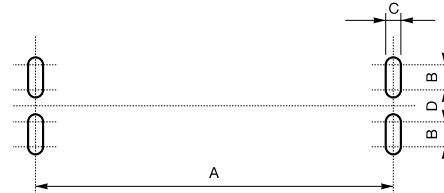

D 185/55.AF
D 185/55.FF - D 300/55.FF

Malli	Kiinnitys käyttäen:	A	B	C	D	F	G1	G2	H
D35/27...	2 ruuvia	100,5	7,5	6,5	/	63,5	136,5	160	82,5
D70/32...	2 ruuvia	120	7,5	6,5	/	72,5	165	190,5	105,7
D120/42...	2 ruuvia	120	7,5	6,5	/	83,5	197	255,5	129,7
D185/55...	4 ruuvia	135	13,5	6,5	8,5	103,5	228,5	295	151,5
D300/55...	4 ruuvia	135	13,5	6,5	8,5	105	/	295	/

Mitat mm.

Merkintä

2 RC 810 tai 1 RC 1010,
merkintätapa (17)(26)

RPC tyyppin asetuksen merkintäkortti, merkintätapa (20) tai RC 810 -merkintäkortti, merkintätapa (17)

2 uraa, 2 RC810
erottamattomina tai 1
RC 1010 yhdessä
urassa

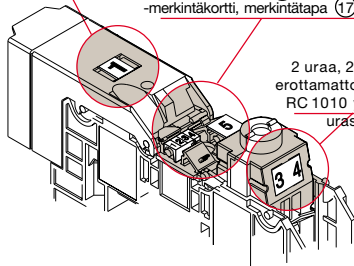

Siltausliitin.

- nosta merkinpidikkeet ylös
- poista kiinteä erotin
- ruuvaa siltausliitin

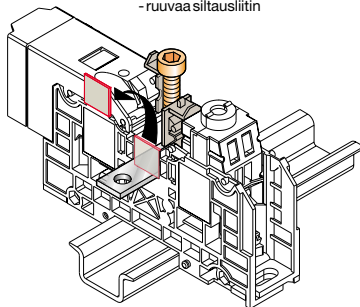

Lukitusjalusta, joka toimii ruuvitaltalla halk. 4

Keskiaukko (tehtävä kun siltausliitin on irrotettu) «yksiasentoinen toiminta». Kun ruuvitalta on irrotettu, lukitusjalusta palaa kiinni-asentoon

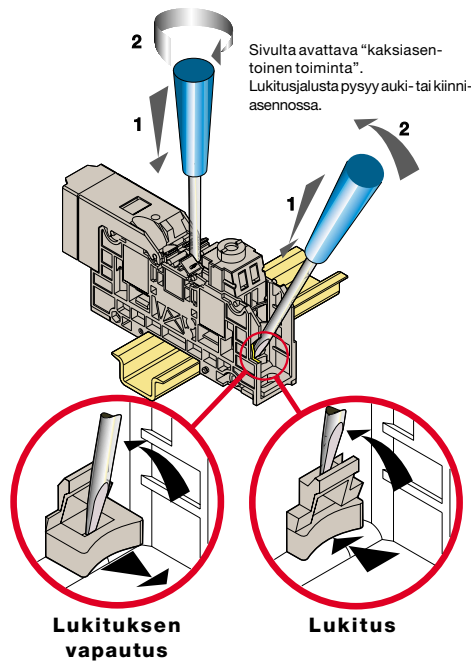

Lukitus

Liitinten välissä tuen kanssa

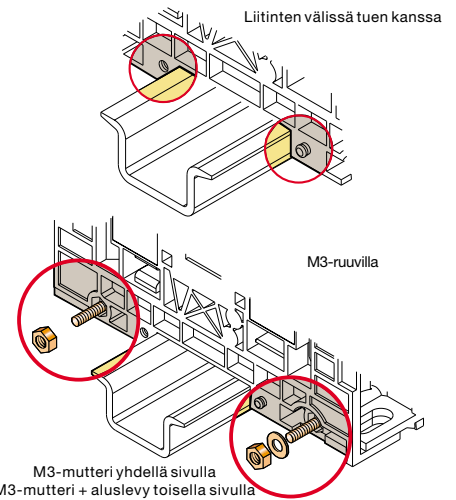

Seurantalaitteiston kytkentä

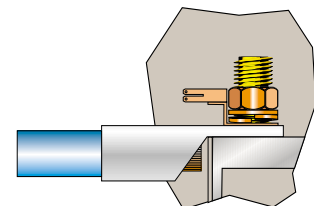

Muistinpanot

