

## ORD324 REED SWITCH

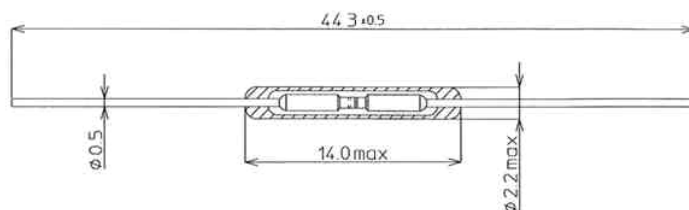

### I. SPECIFICATIONS

#### 1-1. Electrical characteristics

1. Pull-in	10~50	AT	
2. Drop-out	5	AT	min
3. Contact resistance	100	mΩ	max
4. Breakdown voltage	250	DCV	min
5. Insulation resistance	$10^{10}$	Ω	min
6. Electrostatic capacitance	0.3	pF	max
7. Contact rating	10	W, VA	
8. Maximum switching voltage	200	DCV	
9. Maximum switching current	0.5	A	
10. Maximum carry current	1.0	A	

#### 1-2. Operating characteristics

1. Operate time	0.4	ms	max
2. Bounce time	0.3	ms	max
3. Release time	0.05	ms	max
4. Resonant frequency	$5000 \pm 400$	Hz	
5. Maximum operating frequency	500	Hz	

#### 1-3. Environmental characteristics

1. Shock	980(100G)	m/s <sup>2</sup>	(6ms)
2. Vibration	490(50G)	m/s <sup>2</sup>	(10~2000Hz)
3. Temperature range	-40~+125	°C	
4. Lead tensile strength	29.4(3kg)	N	

#### 1-4. Life expectancy

1. 5Vdc-1mA; Resistance load	$1 \times 10^8$
------------------------------	-----------------

### II. STRUCTURE AND DIMENSIONS

1. Contact arrangement	Form A		
2. Contact material	Iridium		
3. Glass diameter	2.20 φ	mm	max
4. Glass length	14.0	mm	max
5. Overall length	$44.3 \pm 0.5$	mm	

DATE	REMARKS ON REVISES	DESIGNED	<b>OKI SENSOR DEVICE CORPORATION</b>	
		DRAWN	NOMENCLATURE	
		CHECKED	<b>ORD324 REED SWITCH</b>	
		APPROVED	REFERENCE	DRAWING NO.
		DATE OF ISSUE		

- 1. 試験項目 Test title : 感動値VS開放値 Pull-in Value vs. Drop-out Value
- 2. 試験製品 Test product : ORD324
- 3. 試験条件 Test condition : OSDC standard
- 4. 試験結果 Test result

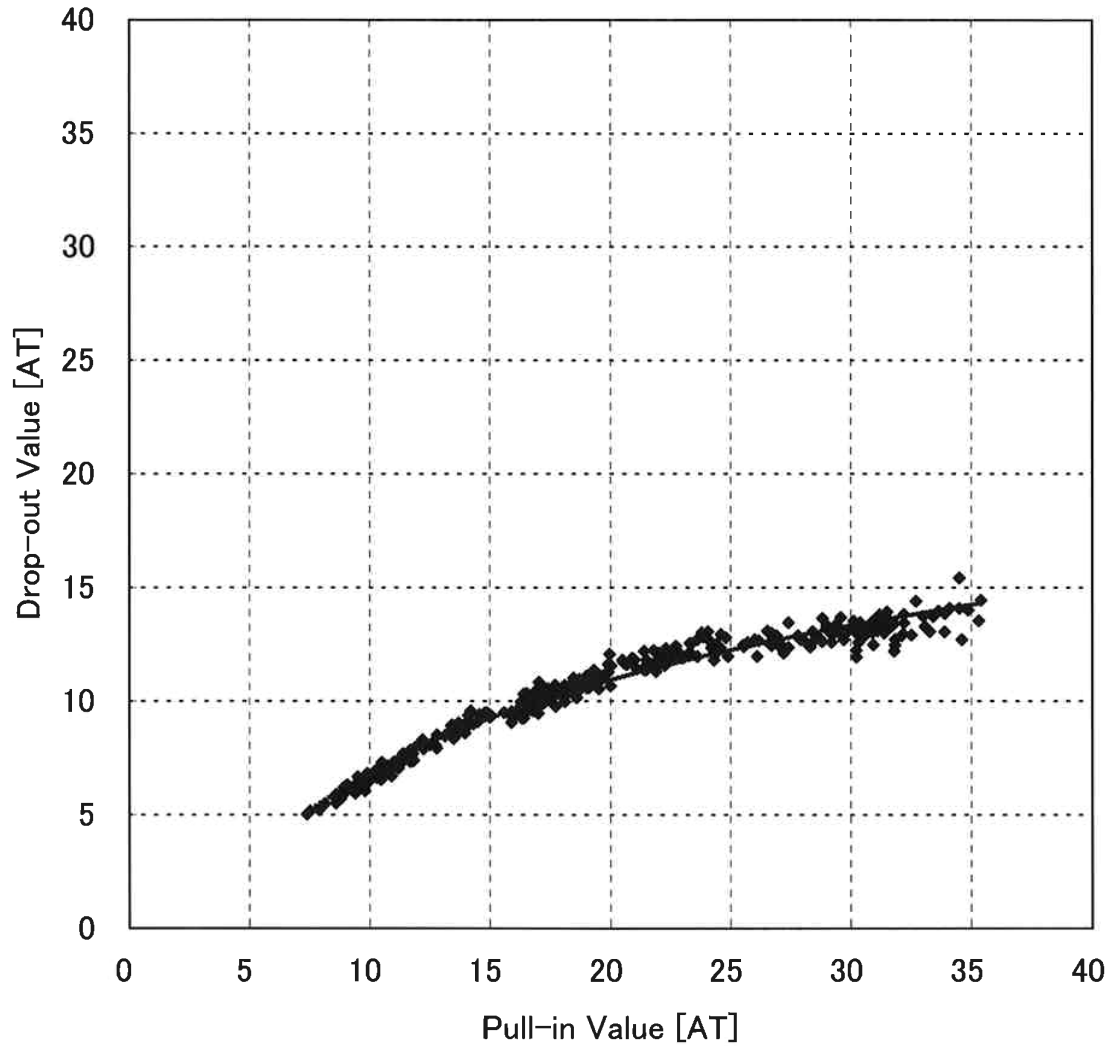

接触抵抗値 Contact resistance

実施部門

開発設計部 設計課

作成日

2007年8月6日

1. 試験項目 Test title : 接触抵抗値 Contact resistance
2. 試験製品 Test product : ORD324
3. 試験条件 Test condition : OSDC standard
4. 試験結果 Test result

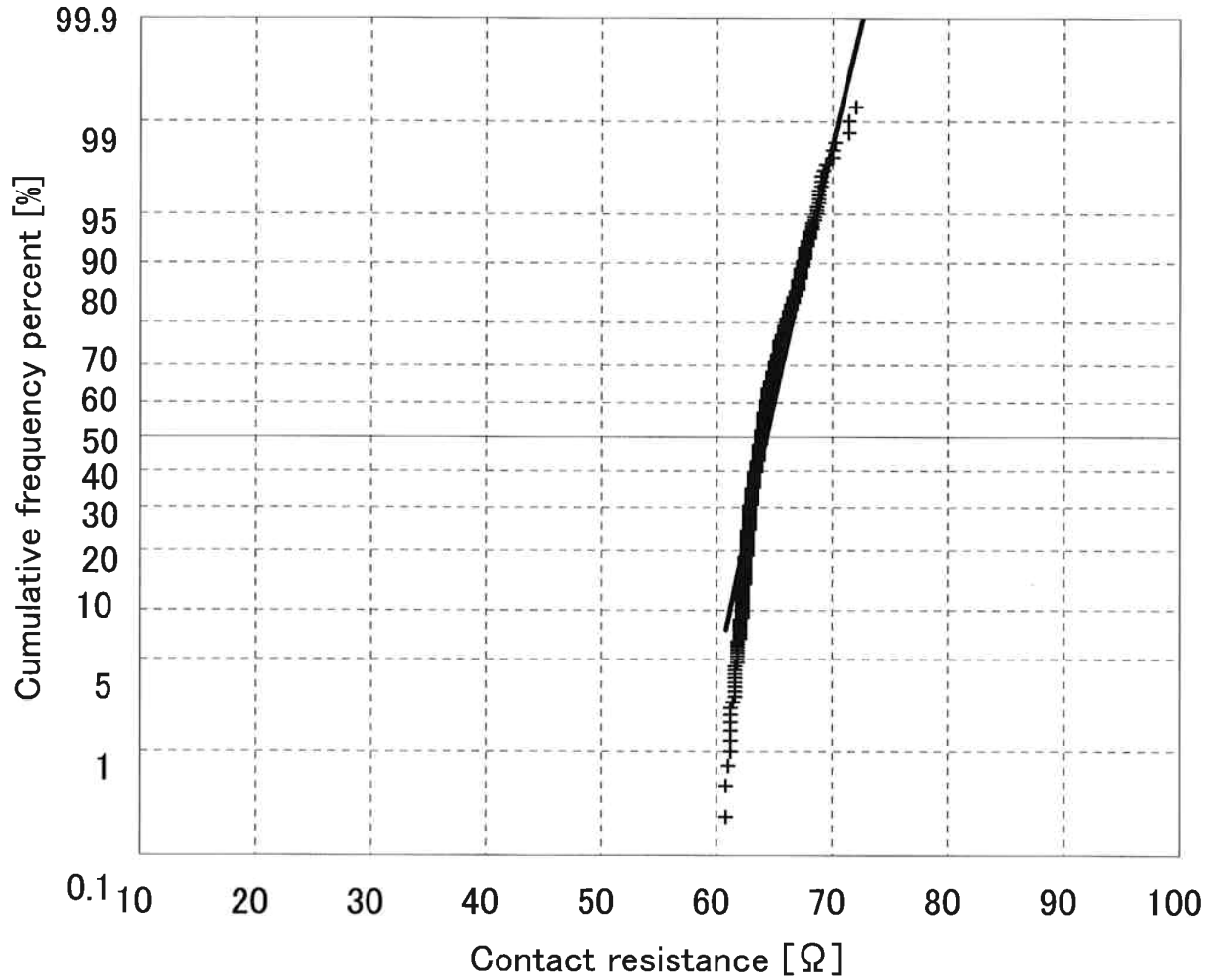

接点間耐電圧 Breakdown voltage

実施部門

開発設計部 設計課

作成日

2007年8月11日

1. 試験項目 Test title : 接点間耐電圧 Breakdown voltage
2. 試験製品 Test product : ORD324
3. 試験条件 Test condition : MIL-STD-202G METHOD301
4. 試験結果 Test result

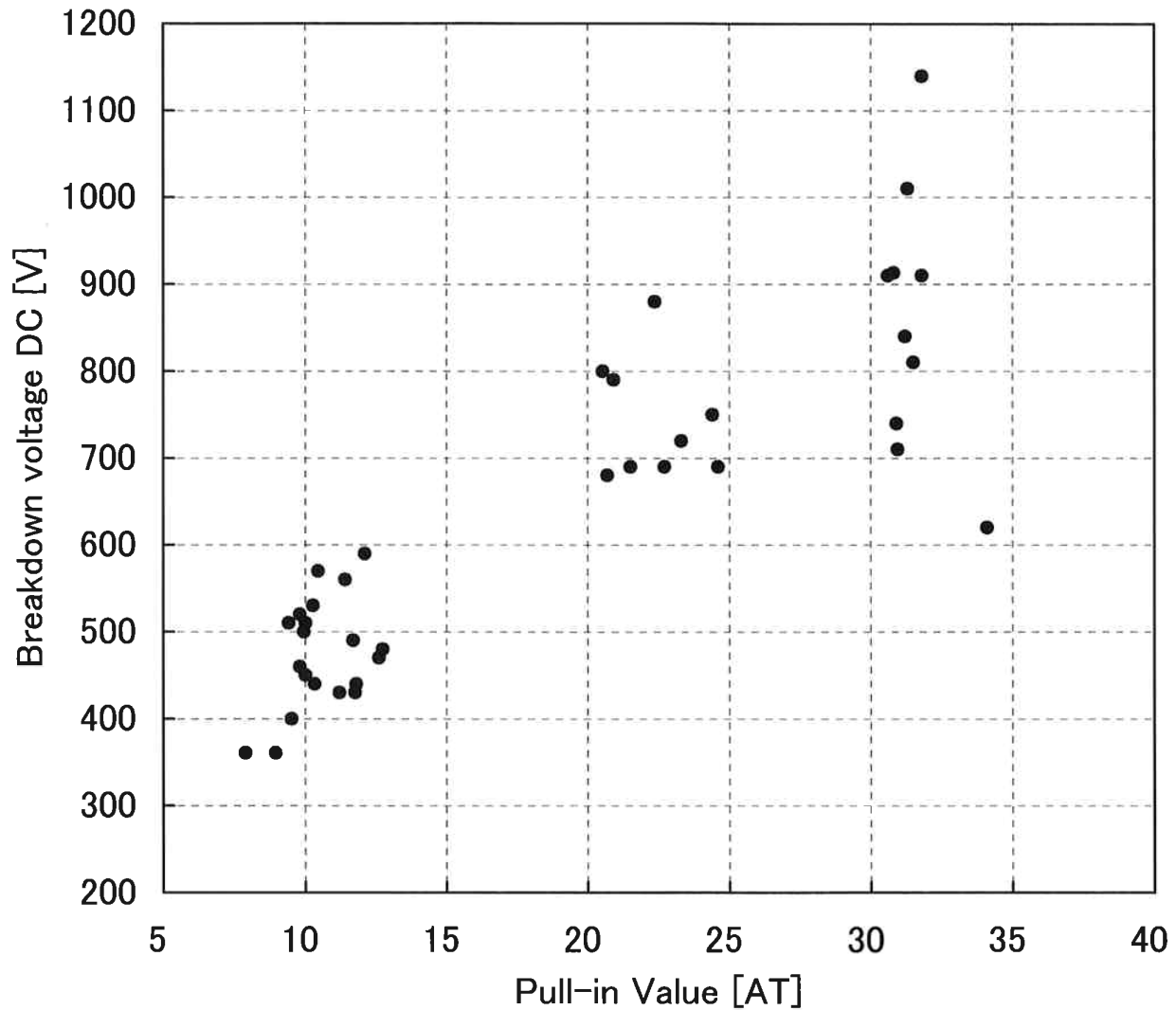

絶縁抵抗 Insulation resistance

実施部門

開発設計部 設計課

作成日

2007年8月29日

1. 試験項目 Test title : 絶縁抵抗 Insulation resistance
2. 試験製品 Test product : ORD324
3. 試験条件 Test condition : MIL-STD-202G METHOD302
4. 試験結果 Test result

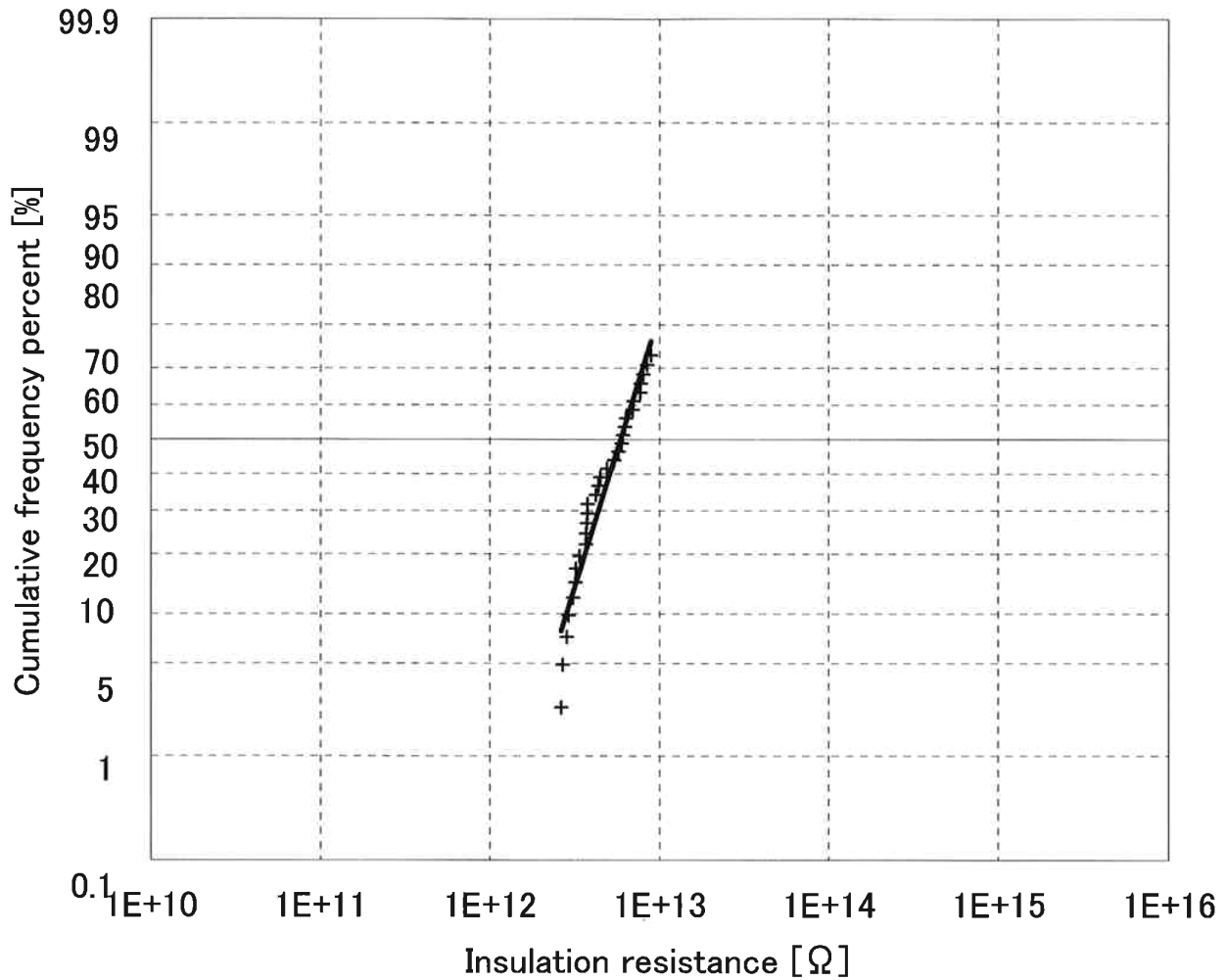

接点間静電容量 Electrostatic capacitance

実施部門

開発設計部 設計課

作成日

2007年8月27日

1. 試験項目 Test title : 接点間静電容量 Electrostatic capacitance
2. 試験製品 Test product : ORD324
3. 試験条件 Test condition : 1MHz-0.1V
4. 試験結果 Test result

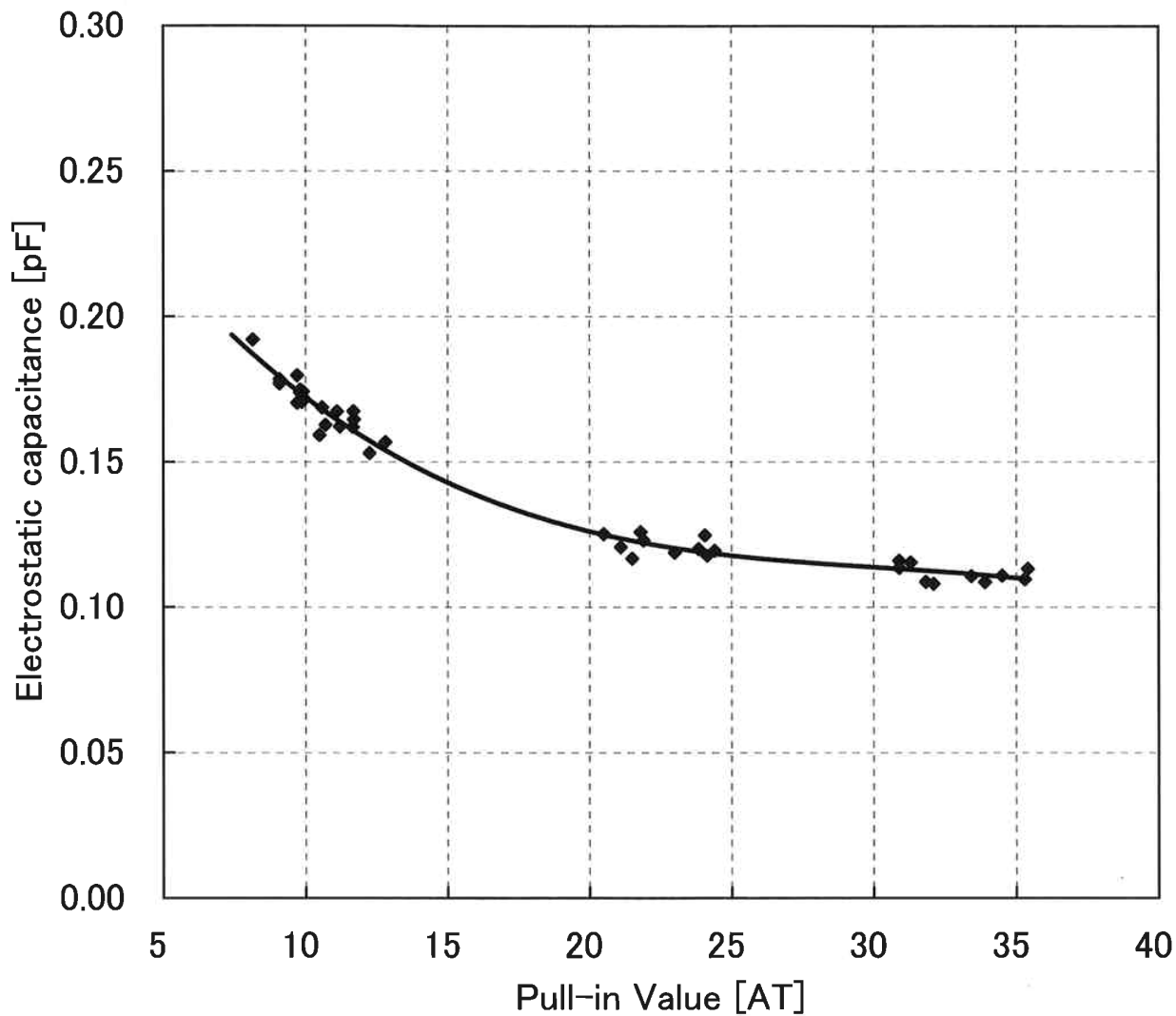

- 1. 試験項目 Test title : 最大開閉電圧 Maximum switching voltage
- 2. 試験製品 Test product : ORD324
- 3. 試験条件 Test condition : Load DC200V-50mA (R)  
Drive 5Hz
- 4. 試験結果 Test result

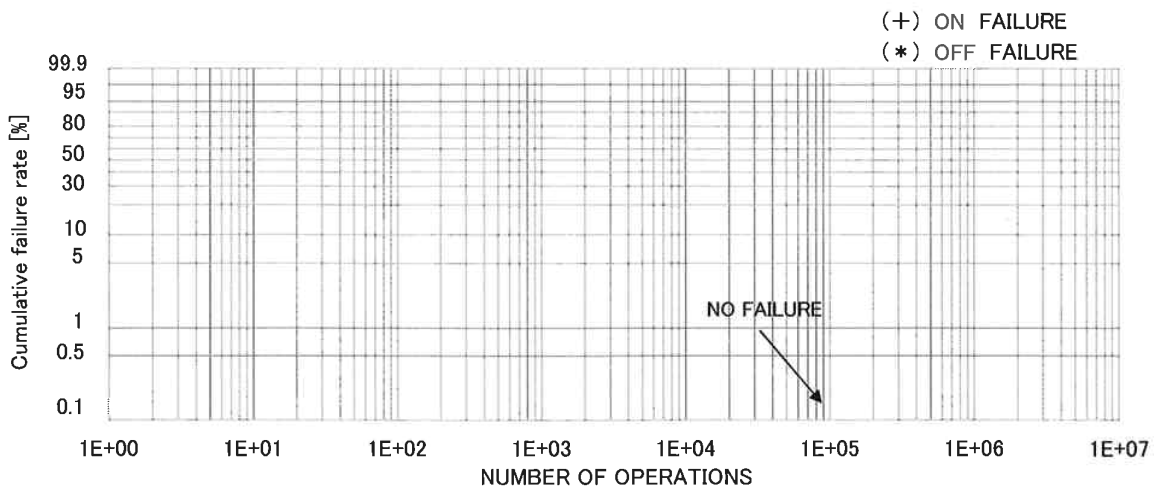
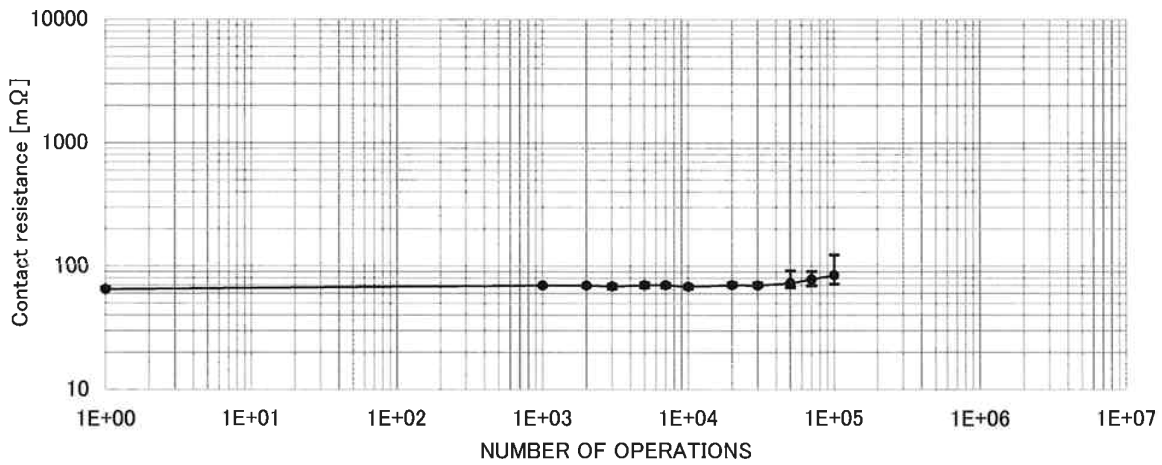
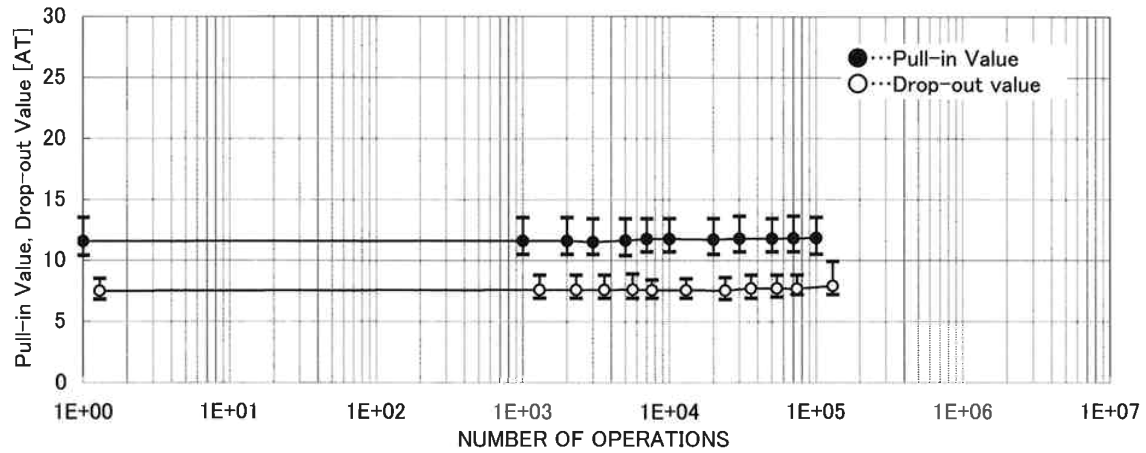

1. 試験項目 Test title : 最大開閉電流 Maximum switching current
2. 試験製品 Test product : ORD324
3. 試験条件 Test condition : Load DC20V-0.5A (R)  
Drive 5Hz
4. 試験結果 Test result

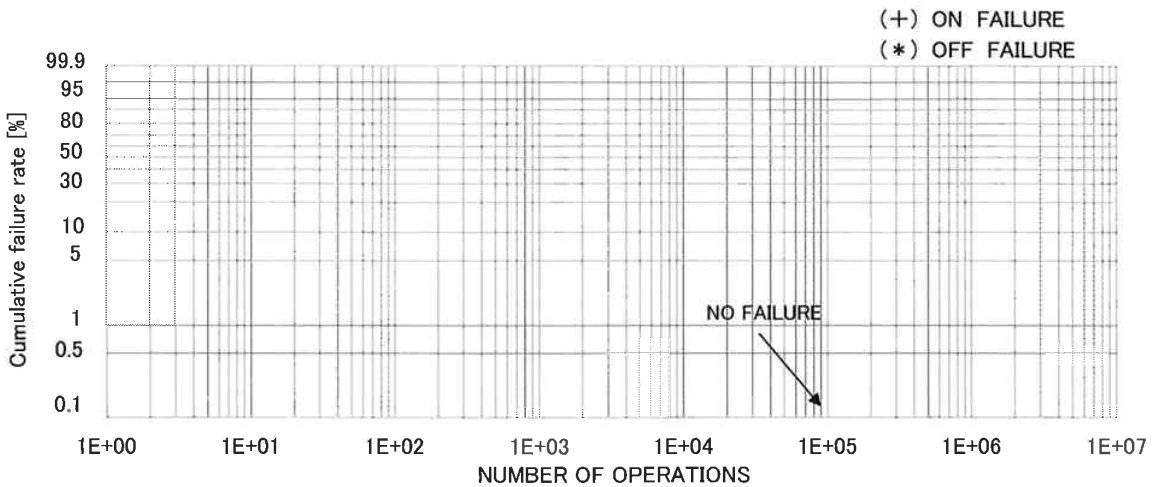
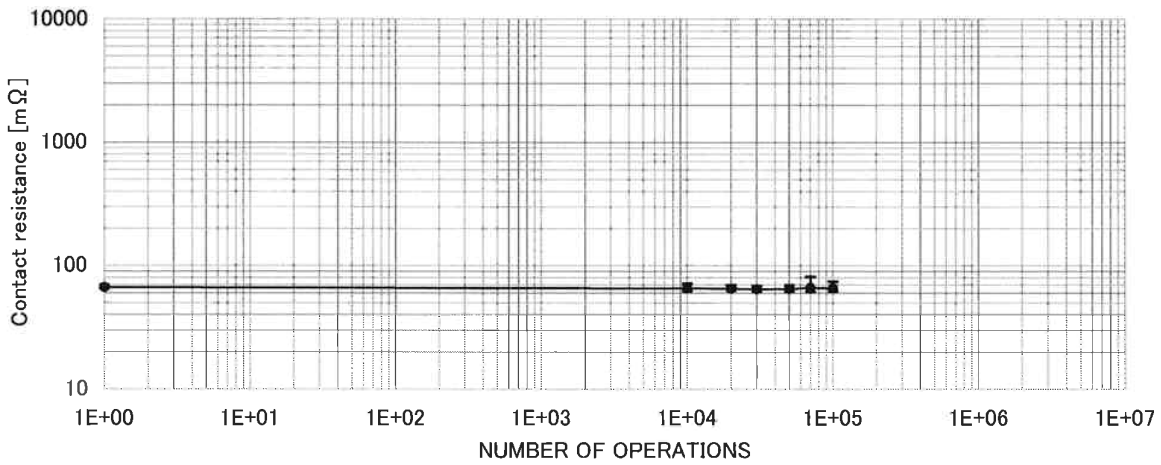
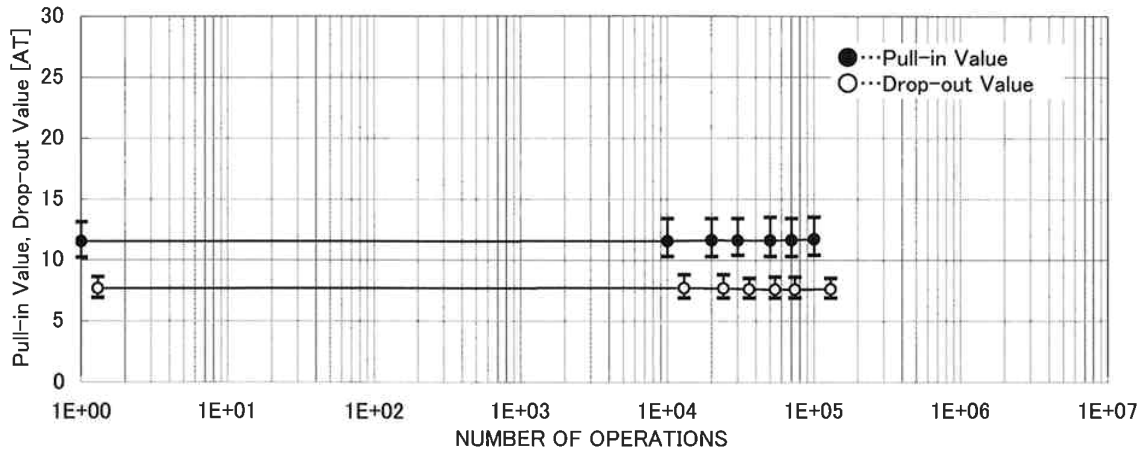



最大通電電流 Maximum carry current

実施部門

開発設計部 設計課

作成日

2007年8月13日

1. 試験項目 Test title : 最大通電電流 Maximum carry current
2. 試験製品 Test product : ORD324
3. 試験条件 Test condition : OSDC standard
4. 試験結果 Test result

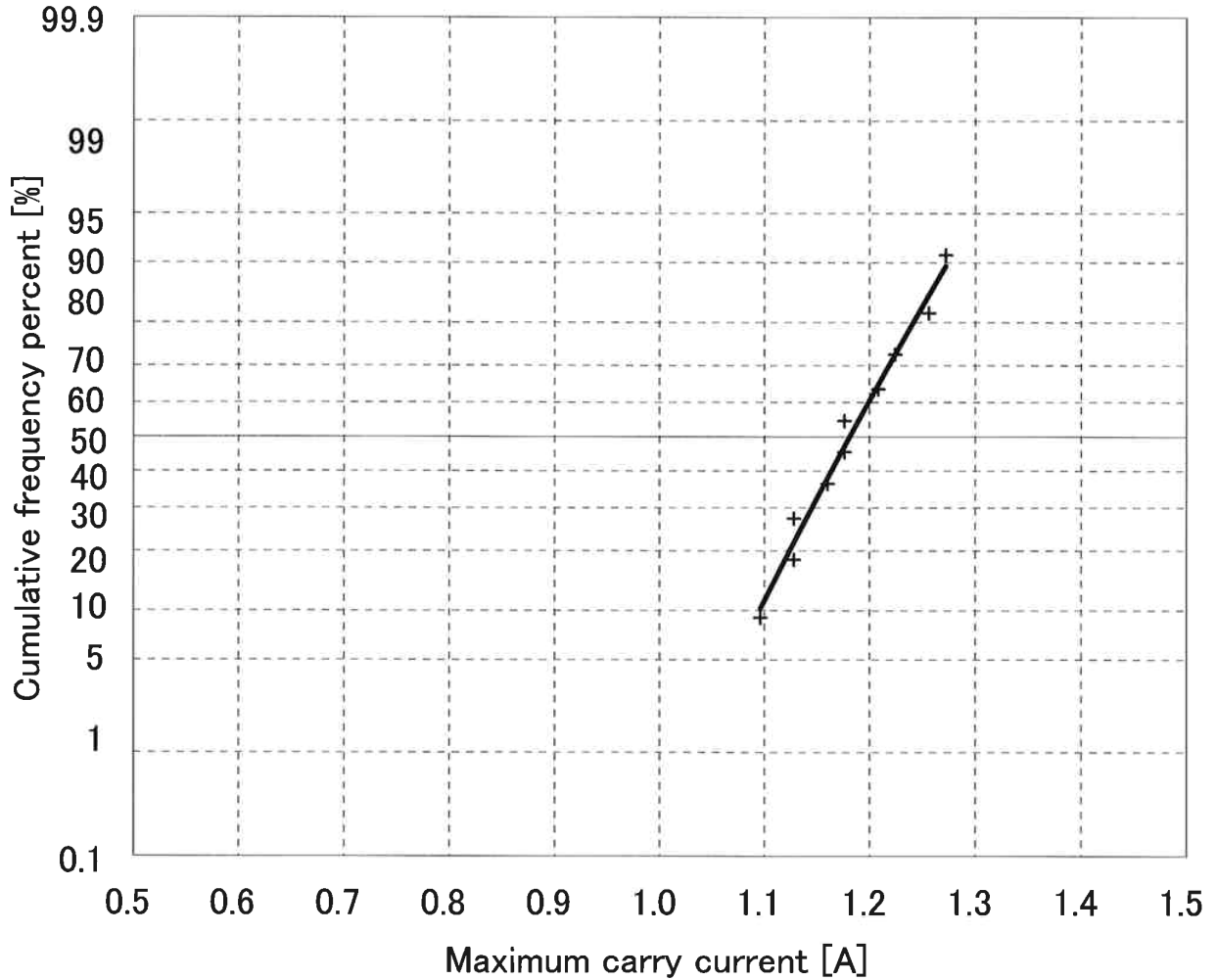

動作時間 Operate time

実施部門

開発設計部 設計課

作成日

2007年8月15日

1. 試験項目 Test title : 動作時間 Operate time
2. 試験製品 Test product : ORD324
3. 試験条件 Test condition : OSDC standard
4. 試験結果 Test result

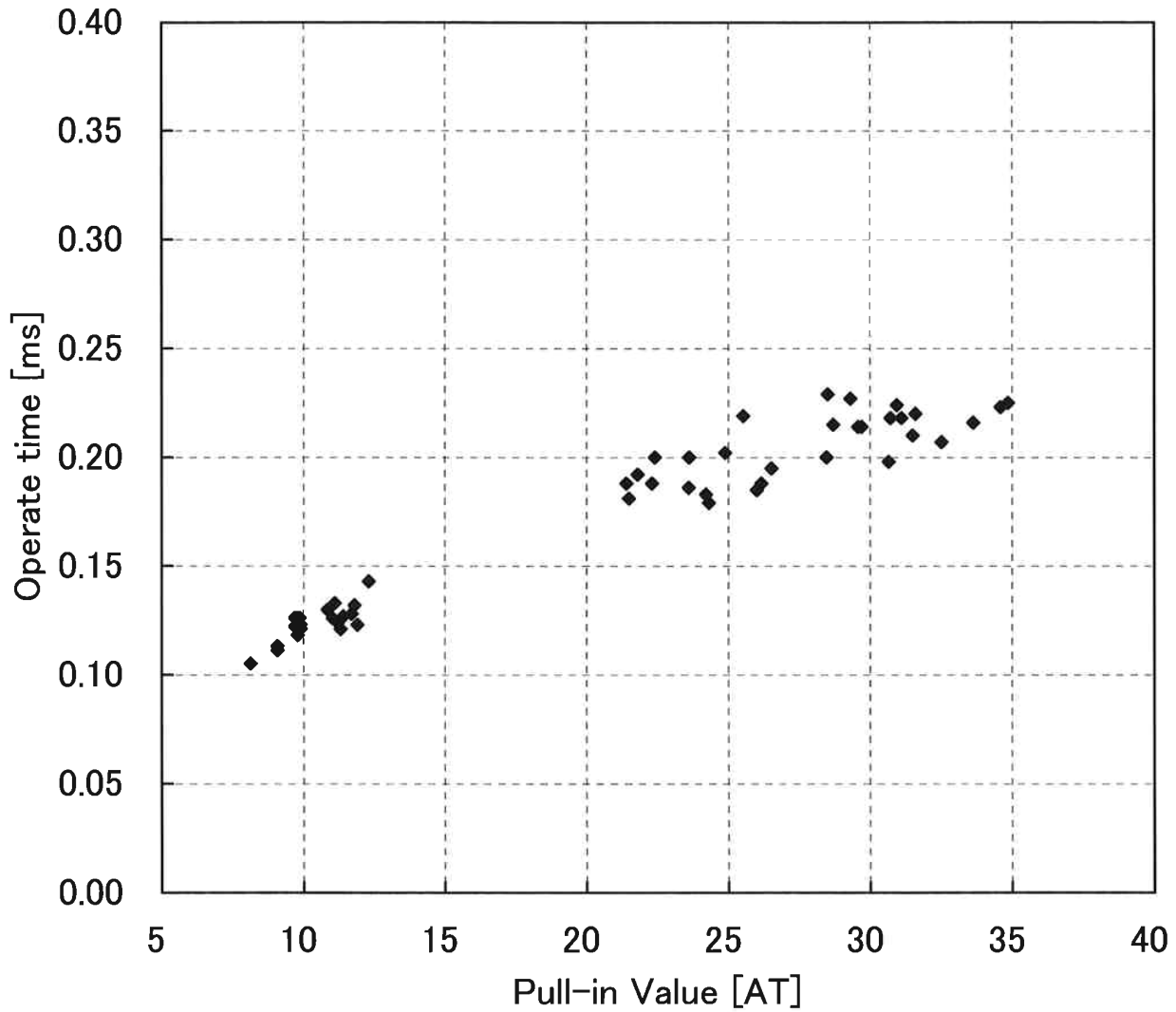

バウンス時間 Bounce time

実施部門

開発設計部 設計課

作成日

2007年8月15日

1. 試験項目 Test title : バウンス時間 Bounce time
2. 試験製品 Test product : ORD324
3. 試験条件 Test condition : OSDC standard
4. 試験結果 Test result

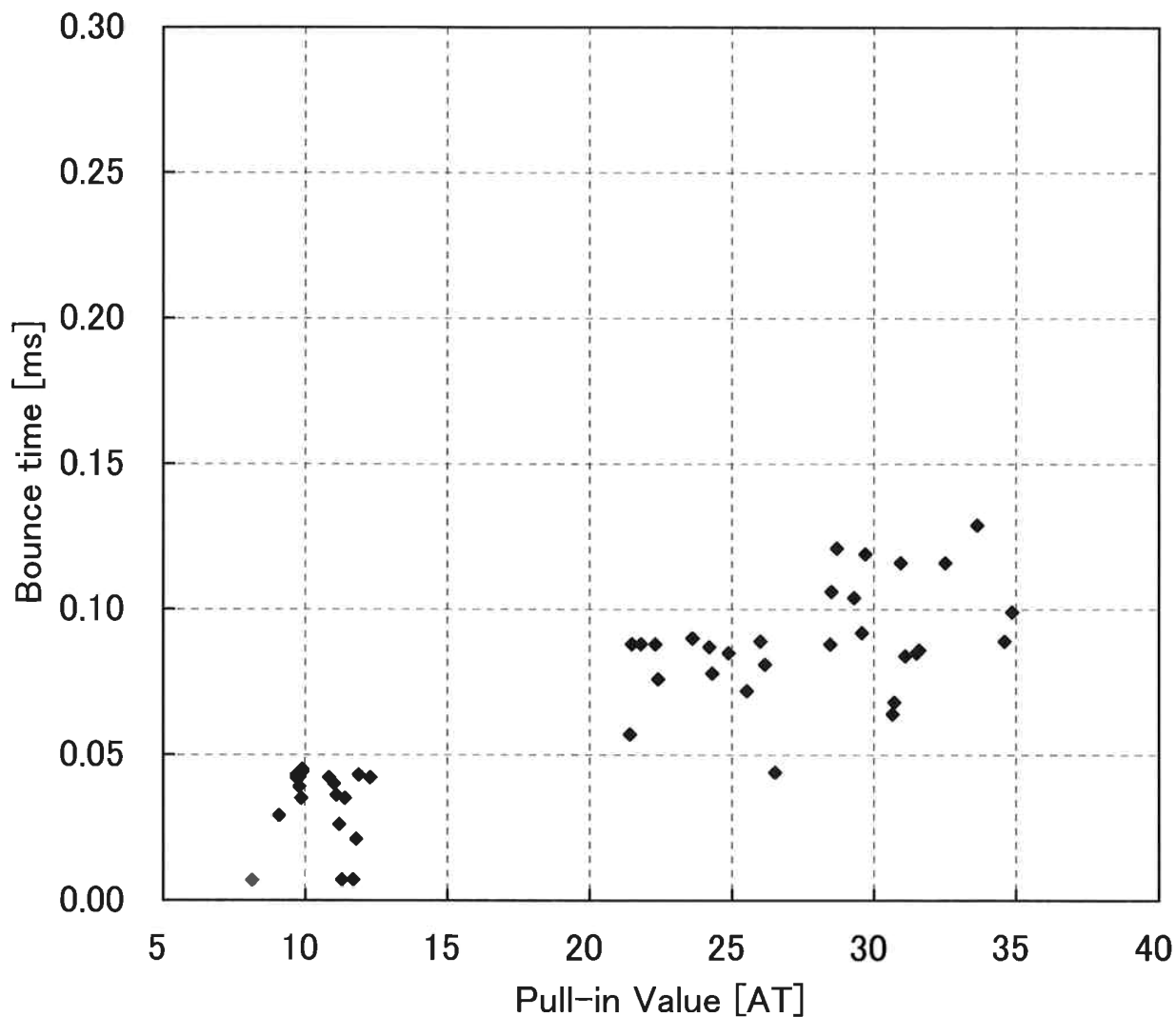

復旧時間 Release time

実施部門

開発設計部 設計課

作成日

2007年8月15日

1. 試験項目 Test title : 復旧時間 Release time
2. 試験製品 Test product : ORD324
3. 試験条件 Test condition : OSDC standard
4. 試験結果 Test result

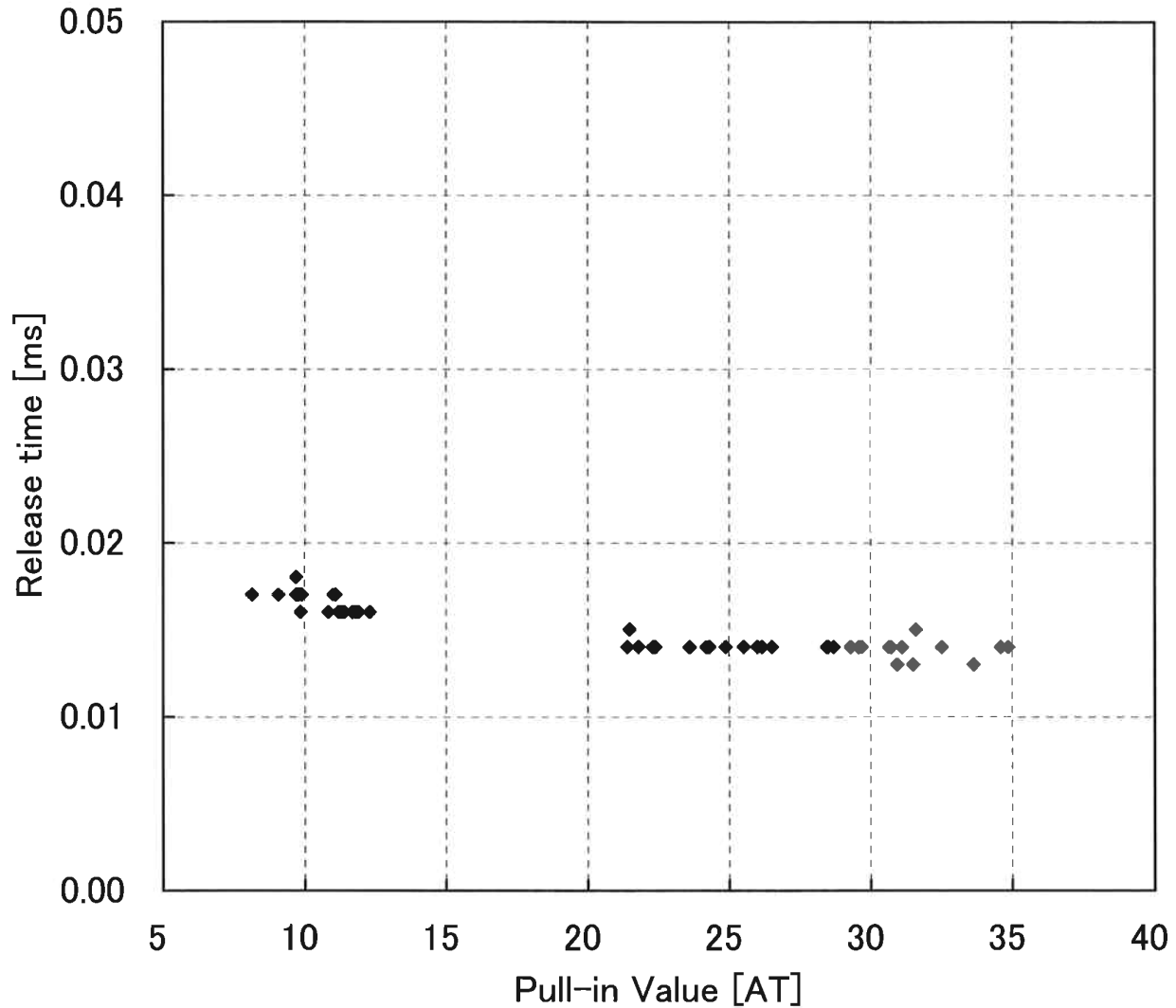

株式会社 沖センサデバイス  
Oki Sensor Device Corporation

共振周波数 Resonant frequency

実施部門

開発設計部 設計課

作成日

2007年10月22日

1. 試験項目 Test title : 共振周波数 Resonant frequency
2. 試験製品 Test product : ORD324
3. 試験条件 Test condition : OSDC standard
4. 試験結果 Test result

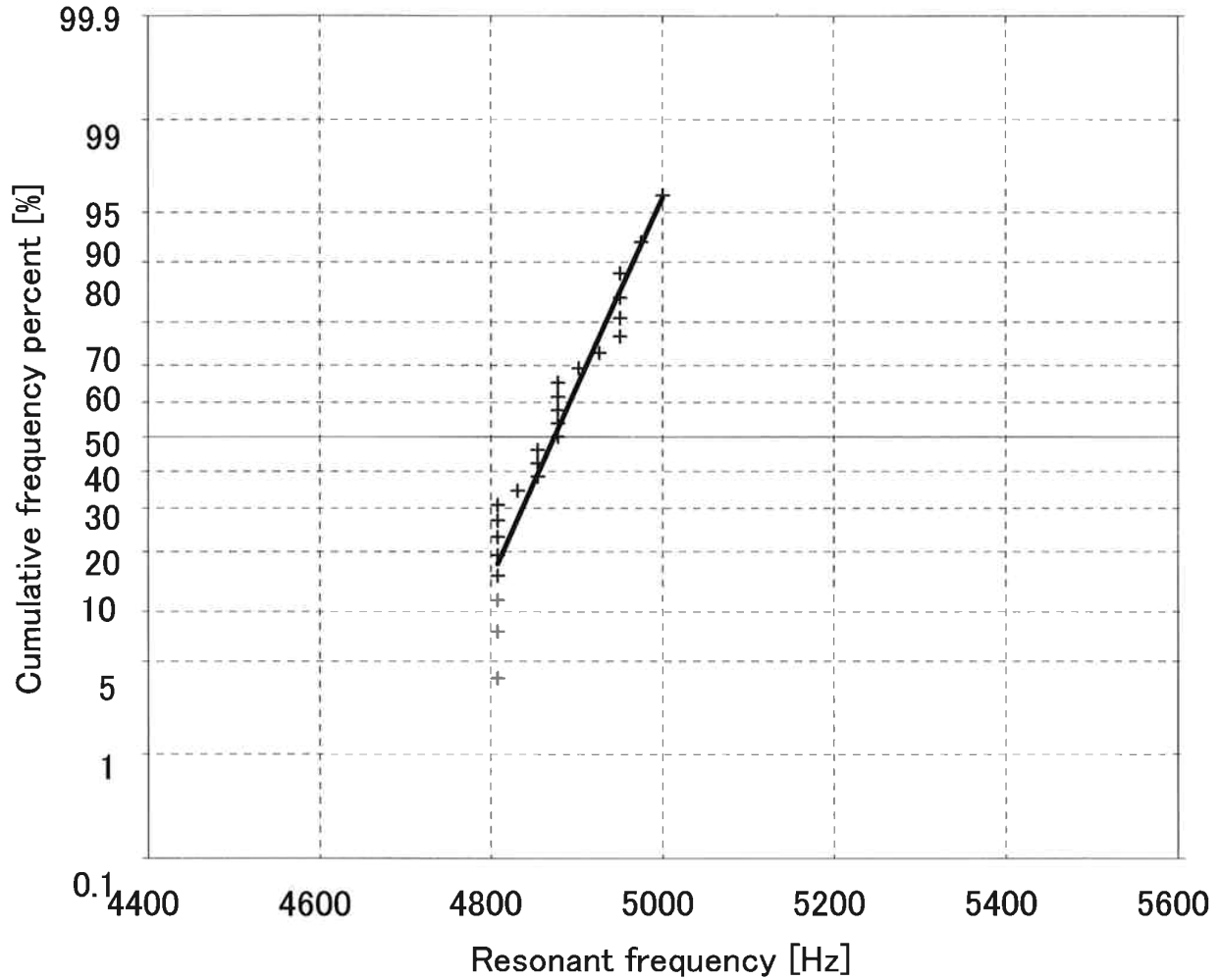

# 衝撃試験 Shock Test

実施部門

開発設計部 設計課

作成日

2007年9月12日

1. 試験項目 Test title : 衝撃試験 Shock Test
2. 試験製品 Test product : **ORD324**
3. 試験条件 Test condition : MIL-STD-202G METHOD213B conditionJ, C
4. 試験結果 Test result

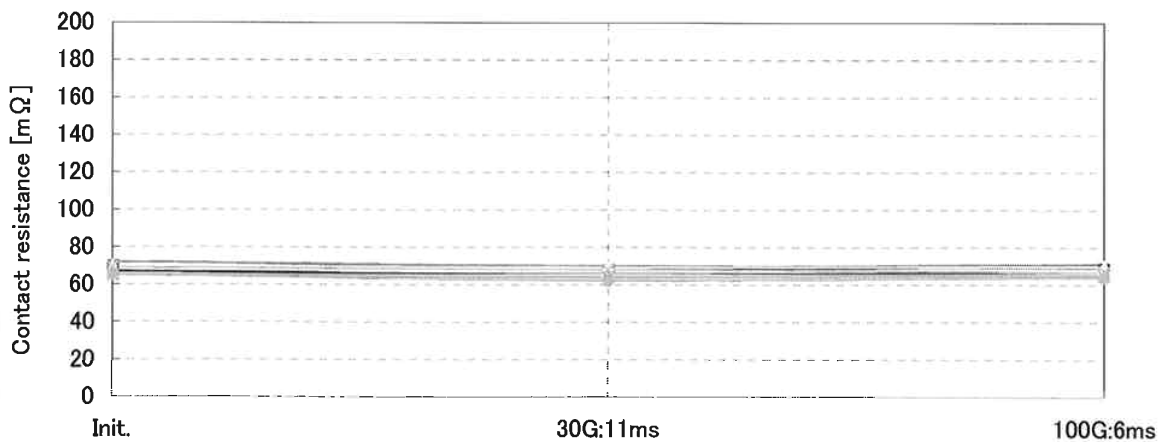
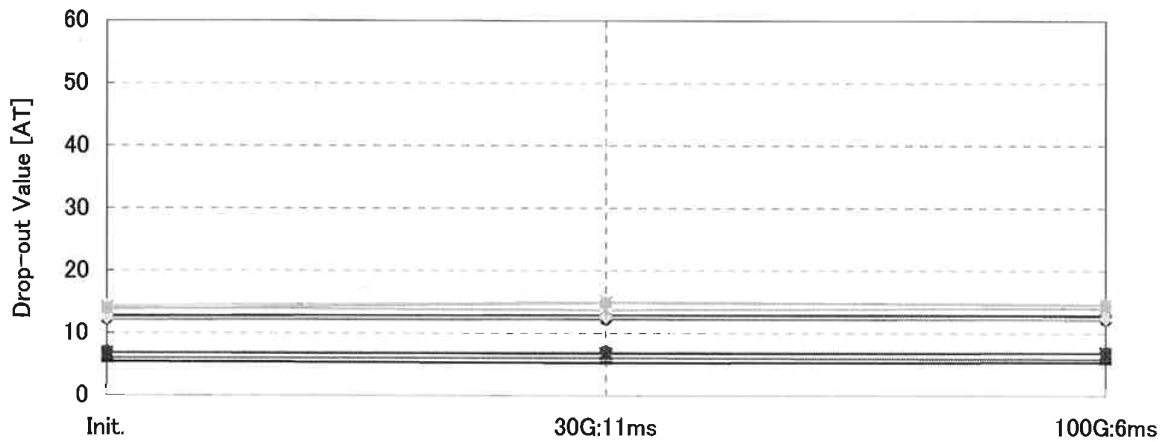
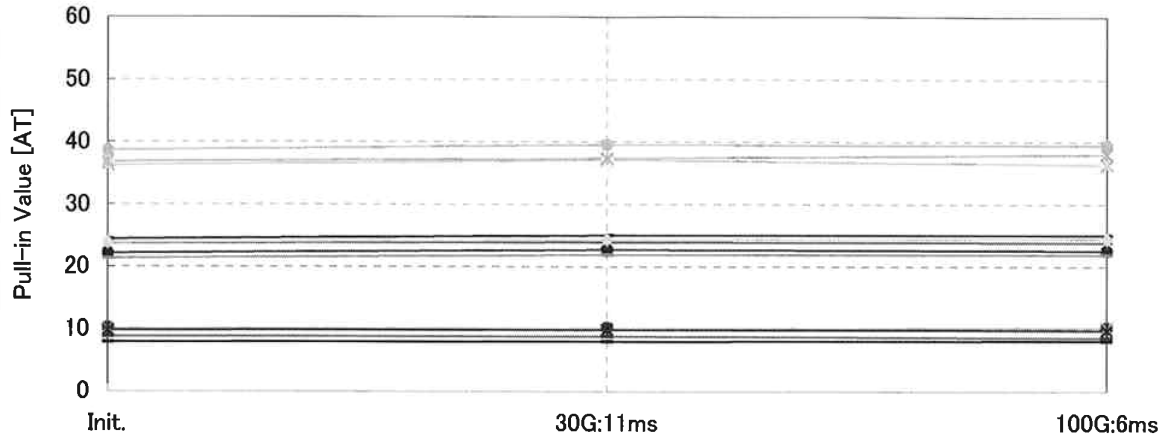

1. 試験項目 Test title : 振動試験 Vibration Test
2. 試験製品 Test product : ORD324
3. 試験条件 Test condition : MIL-STD-202G METHOD204D conditionD, E
4. 試験結果 Test result

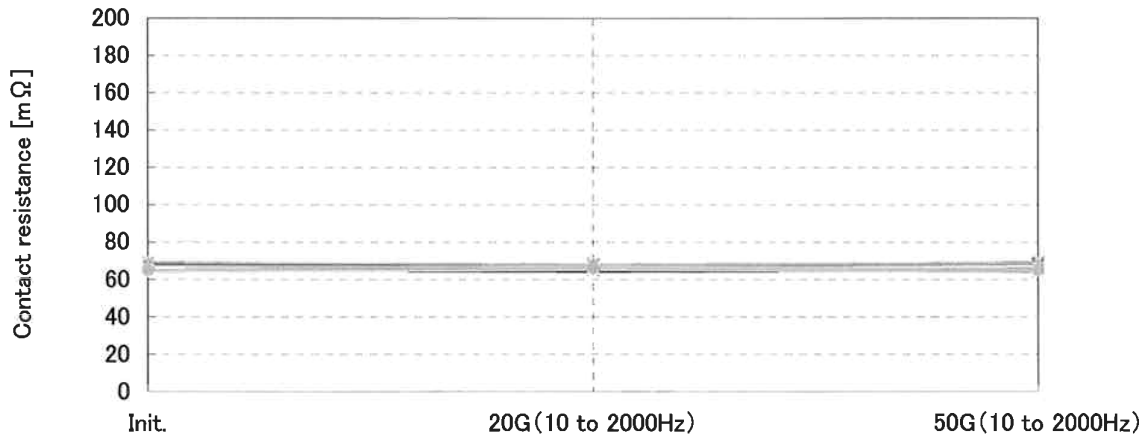
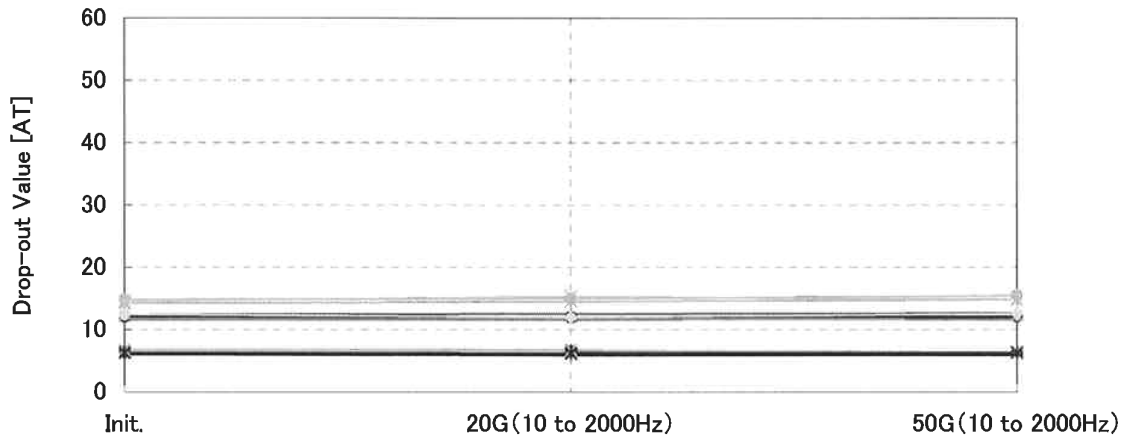
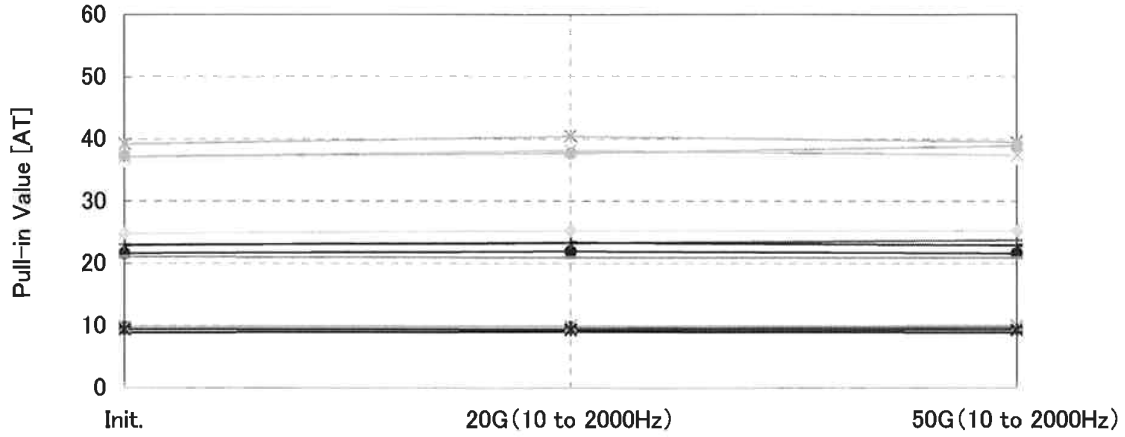

端子引張強度 Lead tensile strength

実施部門

開発設計部 設計課

作成日

2007年10月18日

1. 試験項目 Test title : 端子引張強度 Lead tensile strength
2. 試験製品 Test product : ORD324
3. 試験条件 Test condition : MIL-STD-202G METHOD211A
4. 試験結果 Test result

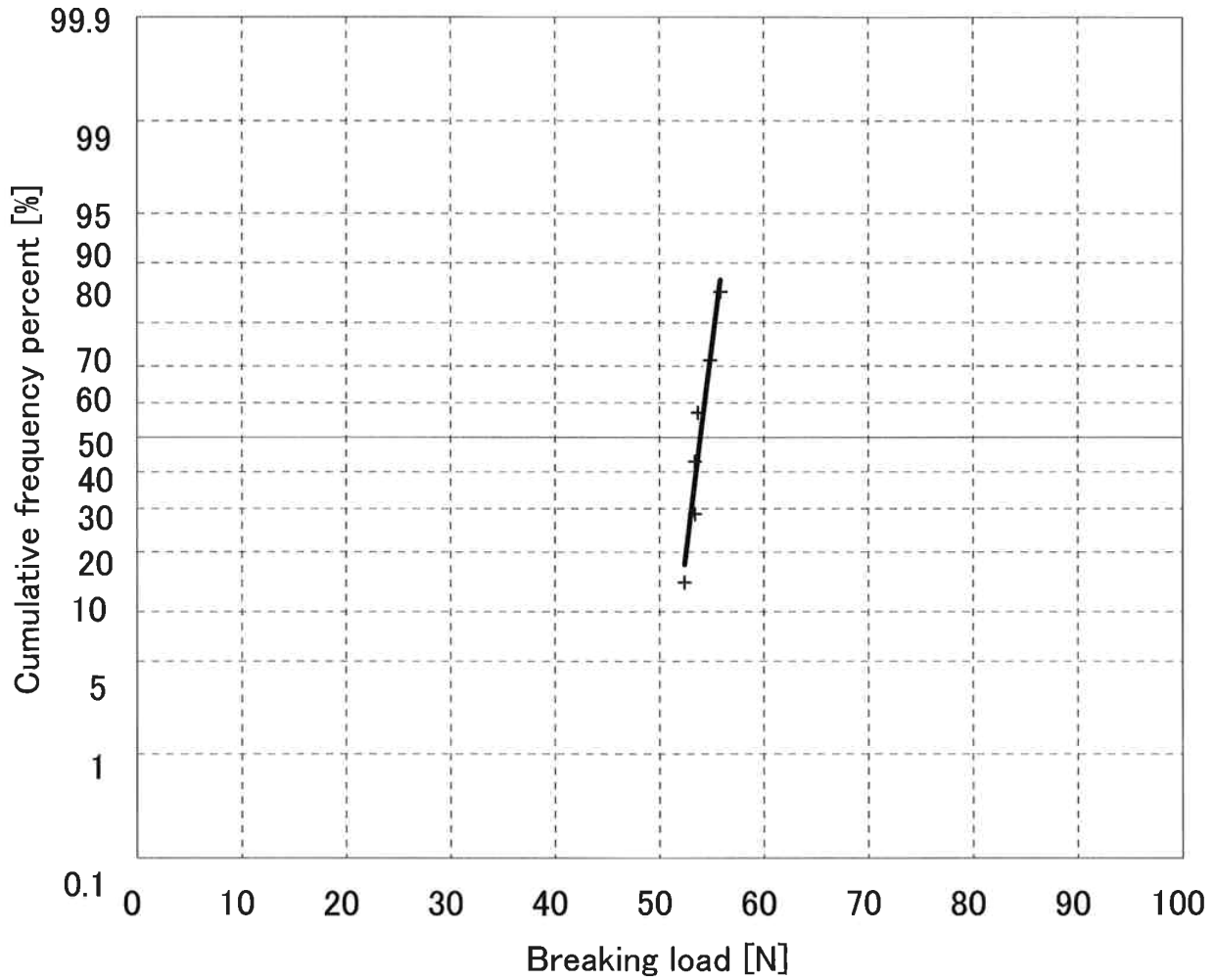



- 1. 試験項目 Test title : 寿命試験
- 2. 試験製品 Test product : ORD324
- 3. 試験条件 Test condition : Load DC5V-1mA (R)  
Drive 100AT 200Hz
- 4. 試験結果 Test result

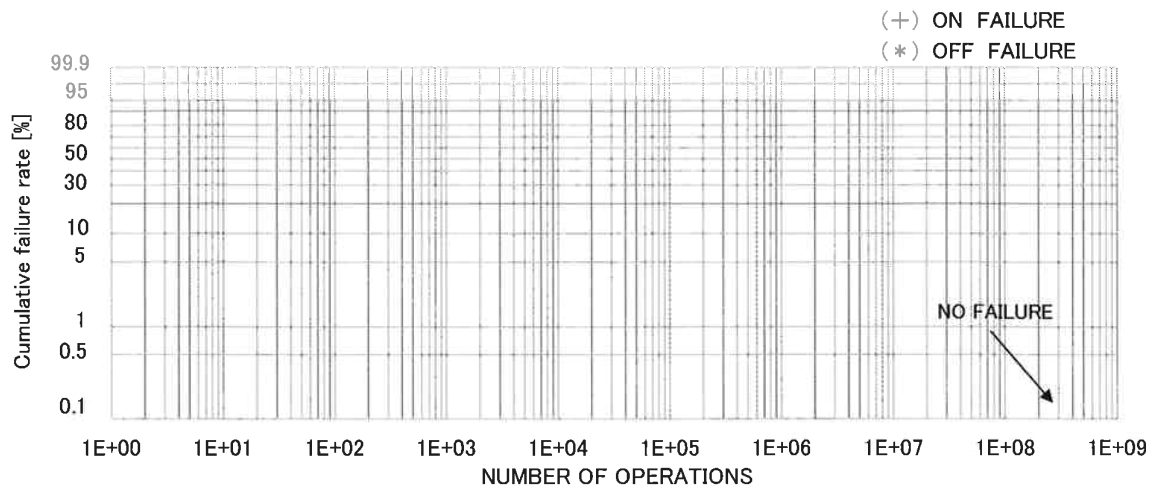
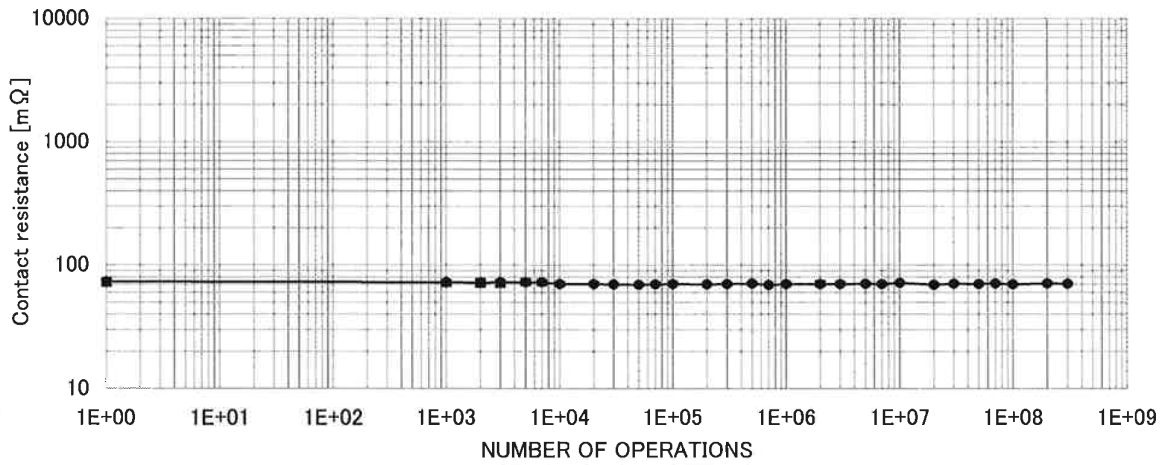
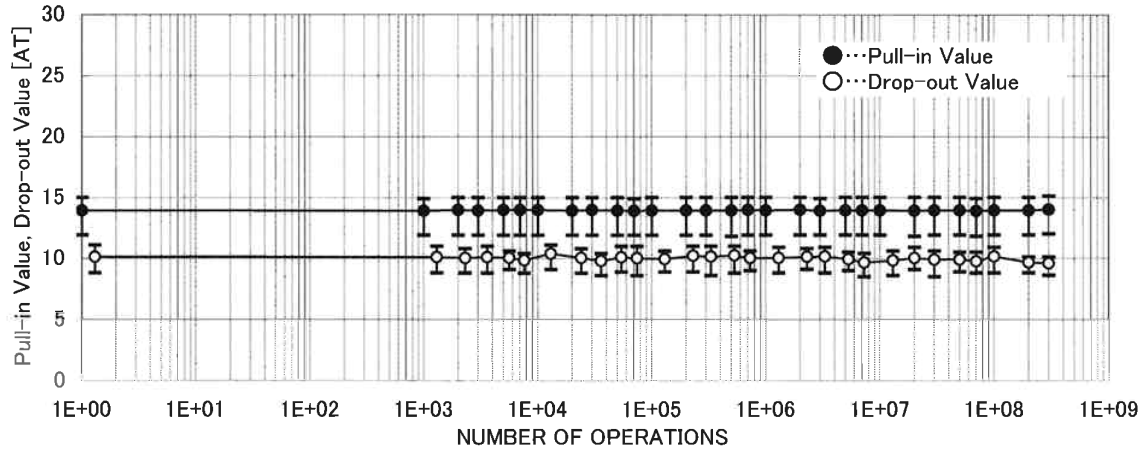

1. 試験項目 Test title : ガラス管径 Glass diameter
2. 試験製品 Test product : ORD324
3. 試験条件 Test condition : \_\_\_\_\_
4. 試験結果 Test result : \_\_\_\_\_

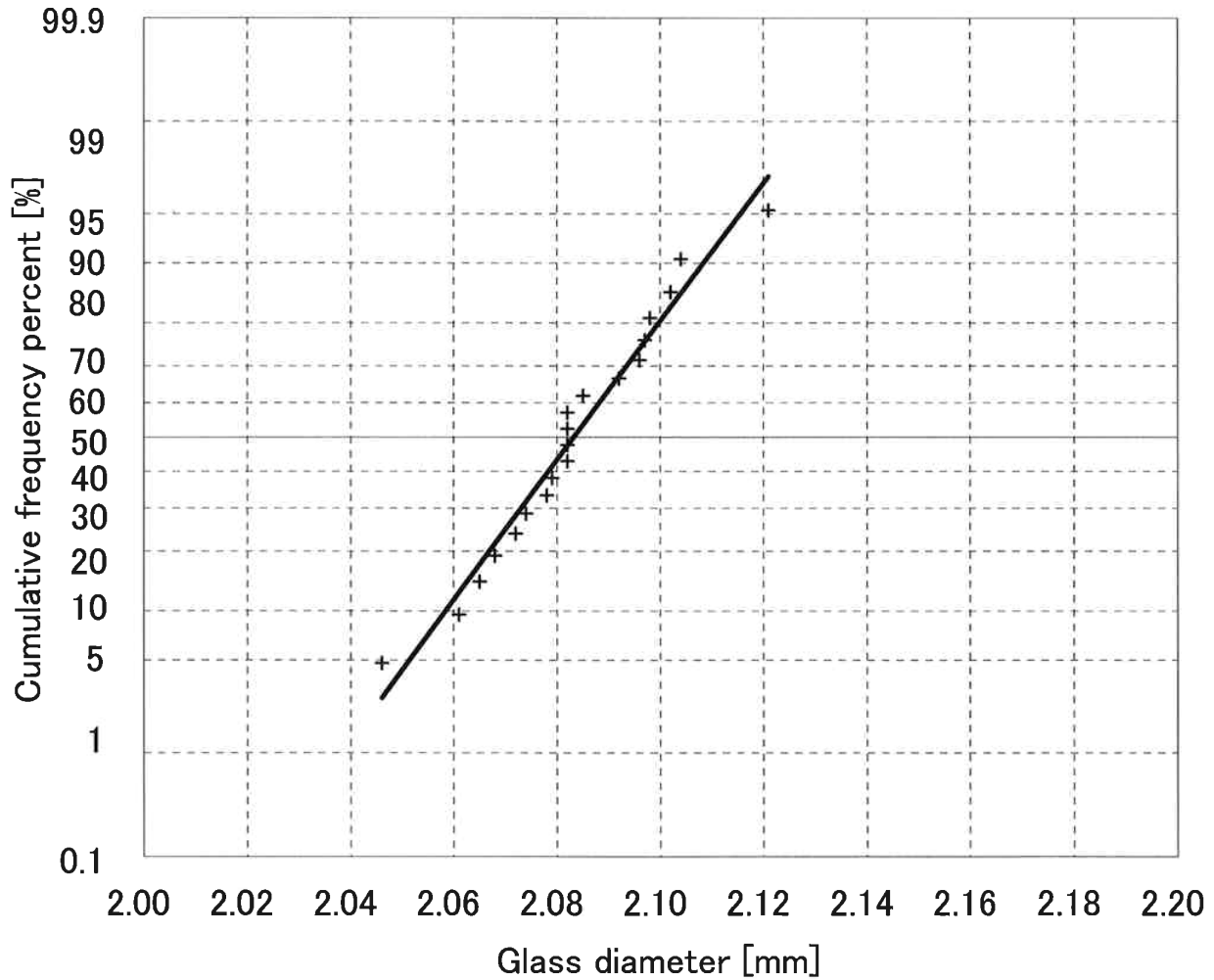

ガラス管長 Glass length

実施部門

開発設計部 設計課

作成日

2007年8月10日

1. 試験項目 Test title : ガラス管長 Glass length
2. 試験製品 Test product : ORD324
3. 試験条件 Test condition : \_\_\_\_\_
4. 試験結果 Test result

